







USER GUIDE &
WARRANTY INFORMATION
MODE D'EMPLOI &
INFORMATIONS DE GARANTIE
GUÍA DEL USUARIO &
INFORMACIÓN DE LA GARANTÍA



Product Model/Code: UDK_USBW
Manual V.3.0



PAGE CONTENTS

	Important Safety Instructions	pg 5
	Know Your Kettle	pg 9
	Operation	pg 14
	Care and Cleaning	pg 15
	Warranty	pg 16
	Troubleshooting Guide	pg 18
	Consignes de sécurité importantes	pg 19
	Fonctionnement	pg 23
	Entretien et nettoyage	pg 24
	Garantie	pg 26
	Guide de dépannage	pg 28
	Instrucciones de Importantes de Seguridad	pg 29
	Funcionamiento	pg 34
	Cuidado y limpieza	pg 35
	Garantía	pg 37
	Guía de solución de problemas	pg 39
	Thank You	pg 41

IMPORTANT SAFETY INSTRUCTIONS

When using electrical appliances, basic safety precautions should always be followed, including the following:



Please read all of this instruction manual before using your Uccello Kettle.

Store/save this manual in a safe place for future reference.

Before Use



Before connecting the Uccello Kettle to the power supply, check that the voltage indicated on the appliance corresponds with the voltage in your home. If this is not the case, do not use the Kettle and contact your Uccello Kettle Dealer.



Check that the cord supplied is free from defects. If the cord is damaged do not use the Kettle and contact your Uccello Kettle Dealer.

During/After Operation



Always fill the Uccello Kettle above the minimum (0.7L / 24fl. oz / 3 cups) and to below the maximum of (1.5L / 50fl.oz / 6 cups) as indicated on the kettle.



Should you accidentally operate the Uccello Kettle with less than the minimum amount of water it will result in irreparable damage to the kettle.



To avoid the risk of damaging the heater element inside the Uccello Kettle, do not operate the Kettle without water inside.



Should you accidentally operate the Uccello Kettle without water, the Boil-Dry protection will automatically switch the Kettle off. If this should occur, allow the Kettle to completely cool before filling with cold water and re-boiling. Repeated use without water will result in irreparable damage to the kettle.



Do not fill the Uccello Kettle beyond its maximum safe fill level of 1.5L / 50fl.oz / 6 cups (labelled MAX on the Water Level Indicator).



If the Uccello Kettle is overfilled, boiling water may overflow down the internal steam tube, into the electrics and it will result in irreparable damage to the kettle.



Boiling an overfilled kettle runs the risk of boiling water being ejected.

IMPORTANT SAFETY INSTRUCTIONS



Do not to tip the Uccello Kettle backwards as illustrated by the diagram below; doing so will cause water to pour from the back of the kettle and will damage it. This action is a misuse of your kettle.

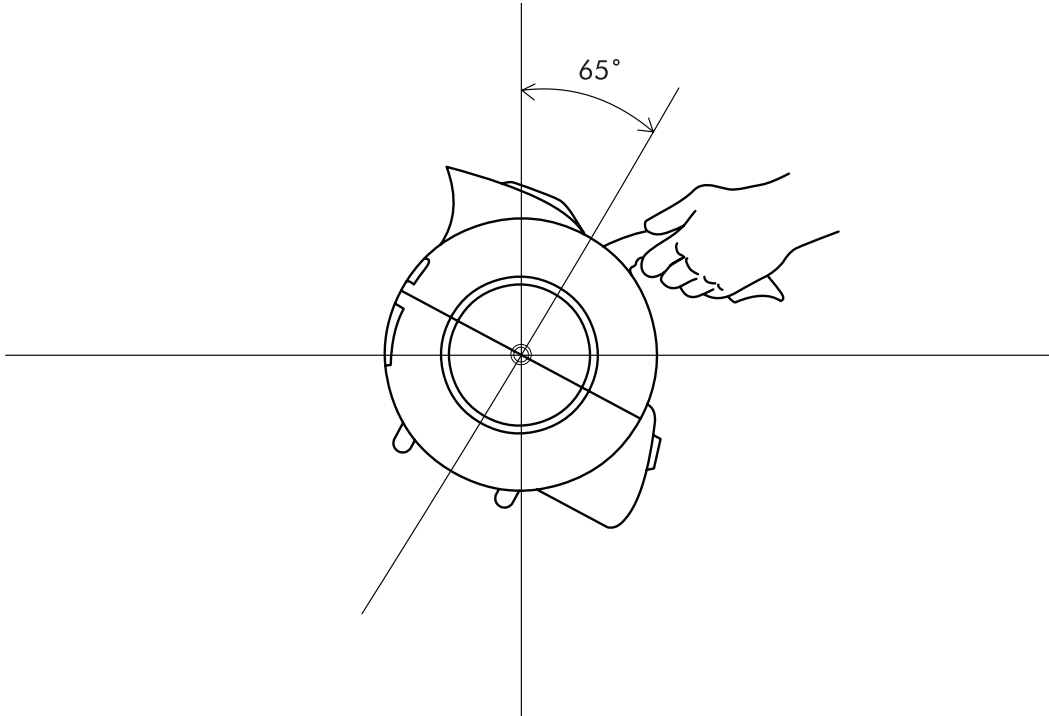

The Uccello Kettle should be used for boiling water only. Do not boil any other liquid or substance in the kettle.









Only operate the Uccello Kettle on a flat and stable surface, out of reach of children.







Extreme caution must be taken when handling the Uccello Kettle containing hot water.

IMPORTANT SAFETY INSTRUCTIONS

-  Be cautious of steam exiting the spout whilst boiling water and whilst opening the lid after the boiling cycle. Contact with steam can cause scalding. To avoid scalding, always ensure the lid is closed whilst the kettle is boiling.
-  Always take care when pouring boiling water. Make sure to pour slowly and carefully, ensuring not to tip the Uccello Kettle too fast.
-  Take care when opening the lid whilst the Kettle is hot.
-  Do not touch the Uccello Kettle whilst hot, except for the handle and the open lid button.
-  The Uccello Kettle is not a toy.
-  This appliance is not intended for use by persons (including children) with reduced physical, sensory or mental capabilities or lack of experience and knowledge unless they have been given initial supervision or instruction concerning the use of the appliance by a person responsible for their safety. Children should be supervised to ensure that they do not play with the appliance.

General Safety Information

-  Only use the Cradle with the Uccello Kettle.
-  Only use the Uccello Kettle with the Cradle.
-  Unplug the Uccello Kettle from the power outlet when not in use and before cleaning. When cleaning, ensure the Uccello Kettle is completely cool.
-  Do not let the cord come into contact with hot surfaces. Do not place any or all parts of the Uccello Kettle on or near a hot gas plate or electric burner, or in a heated oven.

IMPORTANT SAFETY INSTRUCTIONS Cont'd.



Do not let the power cord hang over the edge of tables, counters etc.



To avoid fire, electric shock or personal injury, do not immerse the cord, plug or Uccello Kettle in water or other liquids.



The use of attachments that are not recommended by Uccello Designs may result in fire, electric shock or personal injury.



The Uccello Kettle is intended to be used in household applications for domestic use. Do not use the Uccello Kettle outdoors.



The Uccello Kettle should be kept out of direct sunlight during use and storage.

When using electrical appliances, basic safety precautions should always be followed, including the following:

1. Close supervision is necessary when any appliance is used by or near children
2. Do not operate any appliance with a damaged cord or plug or after the appliance malfunctions, or has been damaged in any manner. Return appliance to the nearest authorized service facility for examination, repair or adjustment
3. To disconnect, turn any control to "off" then remove plug from wall outlet.

Save These Instructions.

KNOW YOUR KETTLE / CONNAÎTRE VOTRE / CONOZCA SU HERVIDORA

Main Parts / Parties principales / Piezas principales

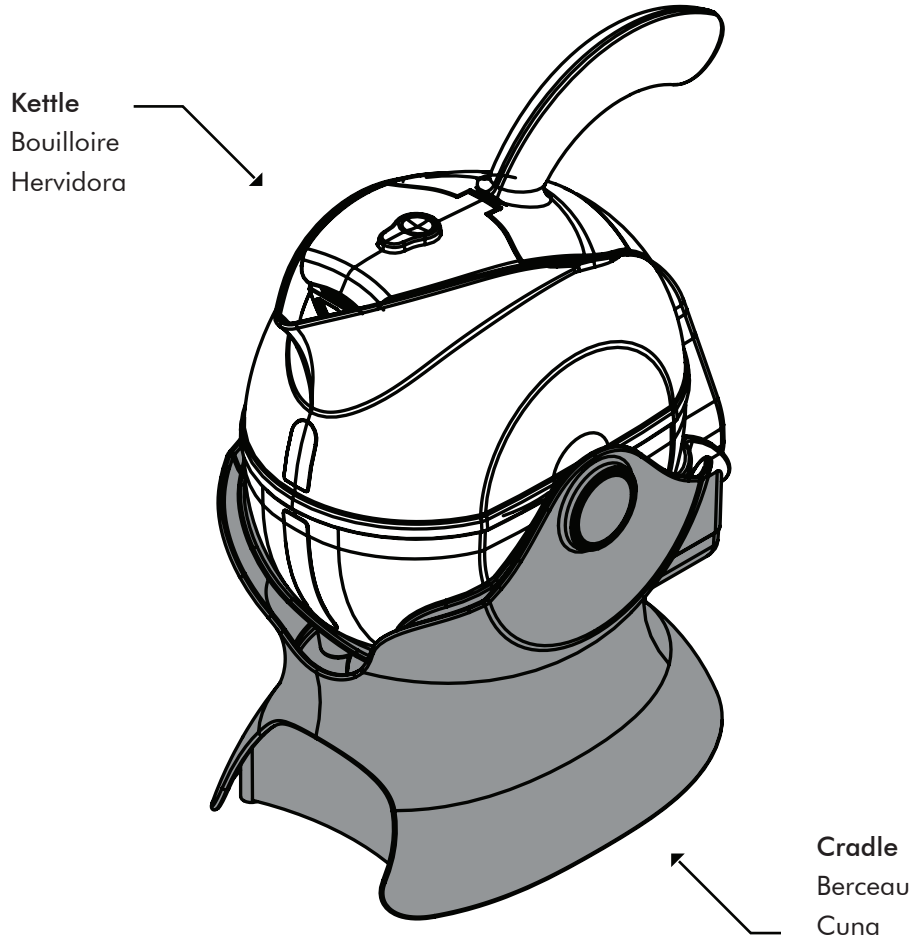

KNOW YOUR KETTLE / CONNAÎTRE VOTRE / CONOZCA SU HERVIDORA

Kettle Parts / Parties du Bouilloire / Piezas de la hervidora

Open Lid Button

Bouton d'ouverture
du couvercle

Botón de apertura
de la tapa

Power Switch

Interrupteur

Interruptor

Water Level
Indicator

Indicateur de
niveau d'eau

Indicador de
Nivel del agua

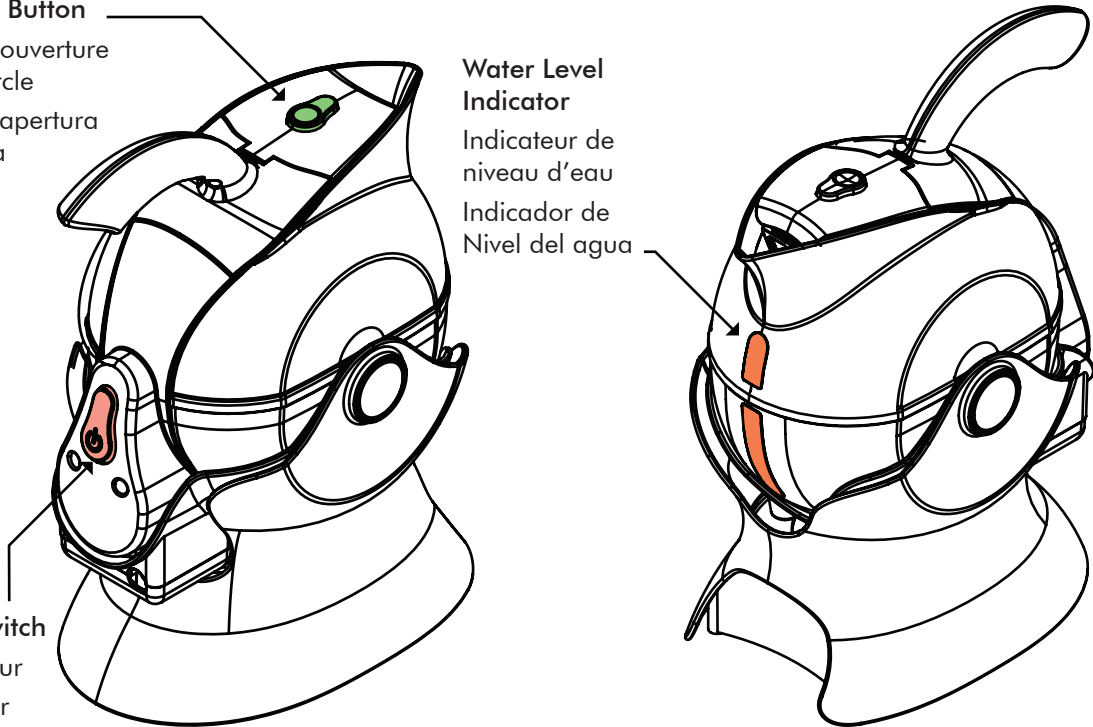

KNOW YOUR KETTLE / CONNAÎTRE VOTRE / CONOZCA SU HERVIDORA

Detaching from the Cradle / Détacher du berceau / Despréndala de la plataforma de apoyo

The Uccello Kettle can be lifted out of the Cradle and used independently for pouring and filling. The Kettle can only be boiled whilst sitting in the Cradle.

- a) A short power-supply cord is provided to reduce risks resulting from becoming entangled in or tripping over a longer cord.
- b) Extension cords may be used if care is exercised in their use.
- c) If an extension cord is used:
 - 1) The marked electrical rating of the extension cord should be at least as great as the electrical rating of the appliance;
 - 2) If the appliance is of the grounded type, the extension cord should be a grounding type 3-wire cord; and
 - 3) The longer cord should be arranged so that it will not drape over the counter top or table top where it can be pulled on by children or tripped over.

La bouilloire Uccello peut être retirée du berceau et être utilisée de manière indépendante pour le versement et le remplissage. La bouilloire ne peut faire bouillir qu'en étant posé dans le berceau.

- a) Un petit cordon d'alimentation est fourni pour réduire les risques résultant de l'enchevêtrement ou de se trébucher sur un long cordon.
- b) Les rallonges peuvent être utilisées si une surveillance est effectuée lors de leur utilisation.
- c) Si une rallonge est utilisée:
 - 1) La puissance électrique indiquée sur la rallonge doit être au moins aussi élevée que la puissance de l'appareil;
 - 2) Si l'appareil est un modèle avec prise de terre, la rallonge doit être à trois conducteurs avec neutre; et
 - 3) Le cordon le plus long doit être rangé de sorte qu'il ne dépasse pas le dessus du comptoir ou le dessus de la table afin que les enfants ne puissent pas le tirer ou de se faire trébucher avec.



KNOW YOUR KETTLE / CONNAÎTRE VOTRE / CONOZCA SU HERVIDORA

Detaching from the Cradle / Détacher du berceau / Despréndala de la plataforma de apoyo

La hervidora Uccello puede desprenderse de la plataforma de apoyo y utilizarse para verter y llenar de forma independiente. La hervidora solo puede hervir mientras se encuentre apoyada sobre la plataforma de apoyo.

- a) Se proporciona un cable eléctrico corto para reducir los riesgos provocados por el enredo o la posibilidad de tropezarse con un cable más largo.
- b) Pueden utilizarse cables de alargue con las debidas precauciones.
- c) Si se utiliza un cable de alargue:
 - 1) La capacidad eléctrica del cable de alargue desmontable o extensión debe igualar o superar la capacidad eléctrica del aparato;
 - 2) Si el artefacto viene con conexión a tierra, el cable de alargue debe ser un cable de 3 hilos con conexión a tierra; y
 - 3) El cable más largo no debe colgar de la encimera o mesa, de manera que no esté al alcance de los niños y se excluya toda posibilidad de que alguien se tropiece.

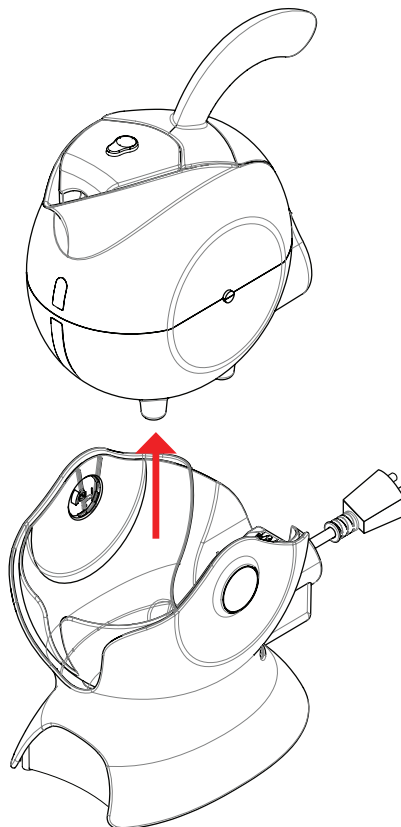

KNOW YOUR KETTLE / CONNAÎTRE VOTRE / CONOZCA SU HERVIDORA

Unit Rotation / Rotation de l'unité / Inclinarse la unidad

The Uccello Kettle, whilst in the Cradle, can rotate on a vertical axis up to 80°, allowing you to pour boiled water without the need to lift the Kettle.

La bouilloire Uccello, lorsqu'elle est dans le berceau, peut tourner sur un axe vertical jusqu'à 80°, vous permettant ainsi de verser de l'eau bouillie sans avoir besoin de soulever la bouilloire.

La hervidora Uccello, mientras se encuentre sobre la plataforma de apoyo, puede inclinarse alrededor de un eje vertical hasta de 80°, facilitando el vertido del agua hervida sin necesidad de inclinar la hervidora.

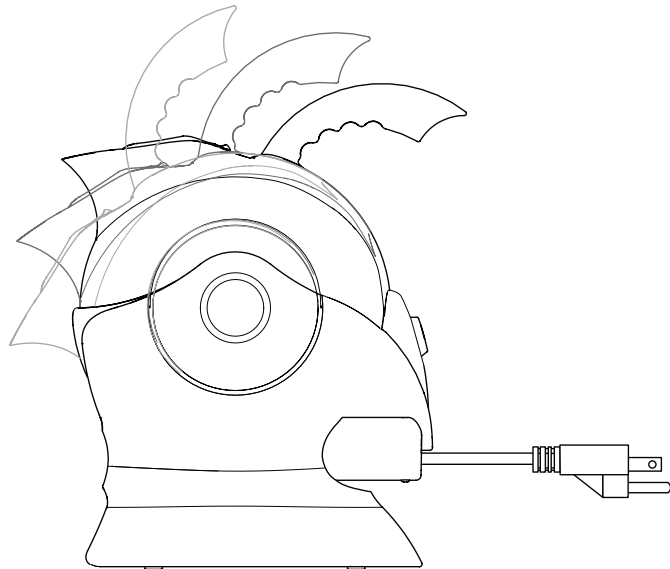

OPERATION

Before Initial Use

If you are using your Uccello Kettle for the first time, it is recommended that you clean your Kettle before use by boiling a full Kettle of water twice and then discarding the water.

Kettle Operation

NOTE: Do not fill the water over the maximum level as water may spill out of the spout when boiling. Ensure that the lid is firmly in place before connecting the power cord to the outlet.

1. Position the Uccello Kettle in the Cradle.
2. Connect the plug into a power outlet. Press the Switch Button below the handle. The Indicating light in the On/Off switch will light up. The Kettle will switch off automatically and the light will extinguish in the On/Off switch once the water has boiled. You can shut off the power by pressing the switch button at any point during boiling water.

NOTE: Ensure that switch is clear of obstructions and the lid is firmly closed. The Kettle will not turn off if the switch is constrained or if the lid is left open.

3. While holding the handle rotate the Uccello Kettle in the Cradle to pour the water.

NOTE: Operate carefully when pouring the water from your Uccello Kettle as boiling water may result in scalding. Do not open the lid while the water in the Kettle is hot.

Boil-Dry Protect

Should you accidentally allow the Uccello Kettle to operate without water, the Boil-Dry protection will automatically switch it off. If this should occur, allow the Uccello Kettle to cool for 30 seconds before filling with cold water and re-boiling.

Repeated dry boiling will result in irreparable damage to the kettle.

CARE AND CLEANING

Always disconnect the appliance from the power outlet before cleaning. Never immerse the Uccello Kettle or cord in water or allow moisture to contact these parts.

Removal of Mineral Deposits

Mineral deposits in tap water may cause the Uccello Kettle interior to discolour. To remove this build-up use Liquid Descaler, a simple to use, non-toxic cleaner.

Alternatively:

1. Fill the Uccello Kettle with 3 cups of white vinegar and the remainder with water and allow to stand overnight. **Do not boil.**
2. Empty the solution from the Kettle, any stains remaining inside the spout can be removed by rubbing with a damp cloth.
3. Fill the Kettle with clean water, bring to the boil and discard the water. Repeat. The Uccello Kettle is ready for use.

NOTE: The outside of the Kettle can be wiped over with a damp cloth.

NOTE: Do not use harsh chemicals when cleaning the kettle.

Cleaning the Cradle

Wipe the housing with a mild detergent and damp cloth.

Cleaning the Filter

Remember to clean the filter with a mild detergent and damp cloth at intervals. The filter can be detached for easier cleaning simply by pulling it out. To attach, insert the filter into the support dent.

Storage

When not in use or storage, the power cord may be wound around the cord storage under the bottom of Kettle.

Disposal

You can help protect the environment. Please remember to respect the local regulations: Hand in the non-working electrical appliance to an appropriate waste disposal centre.

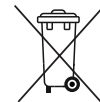

WARRANTY & REGISTRATION

We have spent many, many hours carefully designing, and sourcing the best raw materials and components for our products, so they can be built to the highest standard possible.

You are entitled to have the product repaired or replaced if it fails to be of acceptable quality, even if the failure does not amount to a major failure.

To ensure prompt processing of any warranty claims, please complete the product registration online at <https://www.uccello designs.com> or alternatively complete the form on the next page and return to Uccello or its authorised agents to activate the warranty.

See page 17 for the conditions of the warranty.

WARRANTY TERMS & CONDITIONS

1. Warranty

Uccello Marketing, and its authorised agents, are the sole importers of Uccello branded products, and warrant to the original purchaser that all Uccello products purchased from an authorised stockist will be free from defects in materials and / or workmanship for the duration of the warranty from the date of purchase. Any product deemed faulty in terms of materials and / or workmanship that is returned to Uccello Marketing or the original place of purchase within the warranty period - 12 months from date of purchase, together with proof of purchase, will be replaced free of charge by Uccello Marketing or its authorised agents.

2. Exclusions

The warranty referred to above does not apply:

- I. To any defect of failure attributable to accident, misuse, abuse, negligence, including non-adherence to the prescribed operation instructions on the part of the user, or to
- II. Improper installation or connection to an inadequate or faulty power source;
- III. If the product has been serviced or repaired by any party not expressly authorized by Uccello Marketing to do so;
- IV. If any serial number has been removed or defaced;
- V. If the product is used outside the country of purchase;

3. Statutory Rights

The terms of the warranty set out herein are additional to, and in no way limit, vary or exclude any rights conferred by any conditions or warranties imposed by the provisions of the Trade Practices Act, 1974, Australia, and / or any applicable local legislation in the country of purchase.

This does not affect your statutory rights.

TROUBLESHOOTING GUIDE

No.	Issue	Possible Cause	Possible Solution
1	Kettle won't turn on	Kettle not energised	Check power supply to ensure that it corresponds to the model of the Uccello Kettle purchased - if not please return to point of purchase
2	Kettle won't turn on	Kettle not energised	Check power cord for defects. If a defect is found please return your Uccello Kettle to point of purchase
3	Kettle won't turn on	Kettle not energised	Ensure that the Uccello Kettle is placed correctly into the base as identified in this Instruction Manual
4	Kettle won't turn on	Kettle not energised	Ensure your BS 1362 compliant 13amp fuse is working (UK and Ireland only)
5	Kettle won't turn on	Insufficient water; dry-boil activated	Pour water into the Uccello Kettle, ensuring that the water level is over the minimum required amount (0.7 litre)
6	On/Off switch turns off immediately	Dry-boil activated as kettle has been boiled without the required amount water	Pour water into the Uccello Kettle, ensuring that the water level is over the minimum required amount (0.7 litre)
7	Water leaking from Kettle	Kettle tilted backwards beyond recommended angle	Empty water from kettle and dry comprehensively. Read "Safety Instructions" section in manual to identify correct use of the Uccello Kettle
8	Water leaking from Kettle	Kettle has been overfilled and boiled	Empty water from kettle and dry comprehensively. Refill the Uccello Kettle to above the minimum (0.7L / 24fl. oz / 3 cups) and to below the maximum of (1.5L / 50fl.oz / 6 cups) as indicated on the kettle.

If you are still unsure of the source of the issue, please return your Uccello Kettle to your point of purchase.

CONSIGNES DE SÉCURITÉ

Lors de l'utilisation d'appareils électriques, les consignes de sécurité de base doivent toujours être suivies, y compris les suivantes :



Veillez lire tout le manuel d'instructions avant l'utilisation de votre bouilloire Uccello.

Conserver et sauvegarder ce manuel dans un endroit sûr pour une future consultation.

Avant utilisation



Avant de connecter la bouilloire Uccello à l'alimentation électrique, vérifiez que la tension indiquée sur l'appareil correspond à la tension dans votre maison. Si ce n'est pas le cas, n'utilisez pas la bouilloire et contactez votre revendeur de Bouilloire Uccello.



Vérifiez que le cordon fourni est exempt de défauts. Si le cordon est endommagé, n'utilisez pas la bouilloire et contactez votre revendeur de Bouilloire Uccello.

Pendant/après l'opération



Remplissez toujours la bouilloire Uccello au-dessus du minimum (0.7L / 24 fl. Oz / 3 tasses) et au-dessous du maximum de (1.5L / 50 fl.oz / 6 tasses) comme c'est indiqué sur la bouilloire.



Si vous faites fonctionner accidentellement la bouilloire Uccello avec une quantité d'eau inférieure à la quantité minimum d'eau, cela entraînera des dommages irréparables au bouilloire.



Pour éviter le risque d'endommager l'élément chauffant à l'intérieur du bouilloire Uccello, n'utilisez pas la bouilloire sans eau à l'intérieur.



Si vous utilisez accidentellement la bouilloire Uccello sans eau, la protection contre l'ébullition à sec éteindra automatiquement la bouilloire. Si cela se produit, vous devez laisser la bouilloire se refroidir complètement avant de la remplir avec de l'eau froide et de bouillir l'eau à nouveau. L'utilisation répétée sans eau entraînera des dommages irréparables à la bouilloire.



Ne remplissez pas la bouilloire Uccello au-delà de son niveau de sécurité maximal de remplissage de 1.5L / 50fl.oz / 6 tasses (marqué max sur l'indicateur de niveau d'eau).



Faire bouillir une bouilloire remplie risque de faire éjecter de l'eau bouillante.





Si la bouilloire Uccello est trop remplie, l'eau bouillante peut déborder le tube interne à vapeur, dans l'électricité et entraîner des dommages irréparables à la bouilloire.



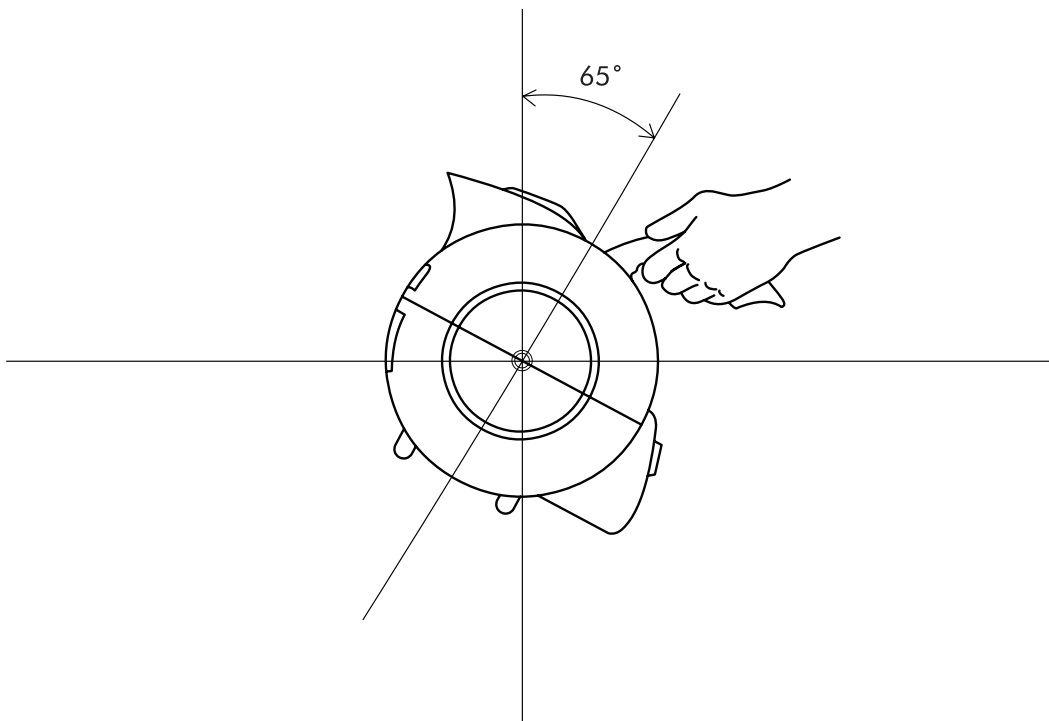



CONSIGNES DE SÉCURITÉ

-  Ne faites pas basculer la bouilloire Uccello en arrière comme illustré par le schéma cidessous ; faire de sorte versera l'eau à partir de l'arrière du bouilloire et cela l'endommager. Cette action est une mauvaise utilisation de votre bouilloire.







-  La bouilloire Uccello doit être utilisée uniquement pour faire bouillir l'eau. Ne pas faire bouillir aucun autre liquide ou substance dans la bouilloire.
-  N'utilisez la bouilloire Uccello que sur une surface plate et stable, hors de portée des enfants.
-  Une extrême prudence doit être prise lors de la manipulation du bouilloire Uccello contenant de l'eau chaude.

CONSIGNES DE SÉCURITÉ

-  Soyez prudent avec la vapeur sortant du bec tout en faisant bouillir l'eau et tout en ouvrant le couvercle après le cycle d'ébullition. Le contact avec la vapeur peut provoquer des brûlures. Pour éviter toutes brûlures, assurez-vous toujours que le couvercle est fermé pendant que la bouilloire fait bouillir.
-  Faites toujours attention lorsque vous versez de l'eau bouillante. Assurez-vous de le verser doucement et soigneusement, en vous assurant de ne pas trop basculer la bouilloire Uccello.
-  Faites attention lorsque vous ouvrez le couvercle alors que la bouilloire est chaude.
-  Ne touchez pas la bouilloire Uccello alors qu'elle est chaude, à l'exception de la poignée et le bouton d'ouverture du couvercle.
-  La bouilloire Uccello n'est pas un jouet.
-  Cet appareil n'est pas destiné à être utilisé par des personnes (y compris des enfants) ayant une insuffisance au niveau des capacités physiques, sensorielles ou mentales ou un manque d'expérience et de connaissances, à moins d'avoir reçu une supervision initiale ou des instructions concernant l'utilisation de l'appareil par une personne responsable de leur sécurité. Les enfants devraient être surveillés pour s'assurer qu'ils ne jouent pas avec l'appareil.

Informations générales sur la sécurité

-  Utilisez uniquement le berceau avec la bouilloire Uccello.
-  Utilisez uniquement la bouilloire Uccello avec le berceau.
-  Débranchez la bouilloire Uccello de la prise de courant lorsqu'elle n'est pas utilisée et avant de la nettoyer. Lors du nettoyage, assurez-vous que la bouilloire Uccello est complètement froide.
-  Ne laissez pas le cordon entrer en contact avec des surfaces chaudes. Ne placez aucune ou toutes parties du bouilloire Uccello sur ou à proximité d'une plaque à gaz chaude ou d'un brûleur électrique, ou dans un four chauffé.

CONSIGNES DE SÉCURITÉ Cont'd.



Ne laissez pas le cordon d'alimentation suspendu au bord des tables, des comptoirs etc.



Pour éviter tout incendie, choc électrique ou blessure, ne plongez pas le cordon, la fiche ou la bouilloire Uccello dans de l'eau ou dans d'autres liquides.



L'utilisation des attachements qui ne sont pas recommandés par les conceptions d'Uccello peut entraîner un incendie, une électrocution ou une blessure corporelle.



La bouilloire Uccello est destinée à être utilisée seulement pour un usage domestique. N'utilisez pas la bouilloire Uccello à l'extérieur.



La bouilloire Uccello doit être conservée loin de la lumière directe du soleil pendant l'utilisation et le stockage.

Lors de l'utilisation d'appareils électriques, les consignes de sécurité de base doivent toujours être suivies, y compris les suivantes:

1. Une surveillance étroite est nécessaire lorsque tout appareil est utilisé par des enfants ou à côté d'eux. Ne faites pas marcher aucun appareil avec un cordon ou une fiche endommagés ou après le dysfonctionnement de l'appareil, ou s'elle a été endommagé de n'importe quelle manière que ce soit, renvoyez l'appareil au service technique agréé le plus proche pour l'examen, la réparation ou l'ajustement.
2. Pour débrancher, tourner le bouton de commande sur "off" puis retirer la fiche de la prise murale.

Sauvegarder ces instructions.



FONCTIONNEMENT

Avant l'utilisation initiale

Si vous utilisez votre bouilloire Uccello pour la première fois, il est recommandé de nettoyer votre bouilloire avant son utilisation en ébullissant une bouilloire pleine d'eau deux fois puis de jeter l'eau.

Fonctionnement de la bouilloire

REMARQUE: Ne remplissez pas l'eau au-dessus du niveau maximal car l'eau peut se déverser hors du bec lorsqu'il est entraîné de bouillir. Assurez-vous que le couvercle est bien en place avant de connecter le cordon d'alimentation à la prise.

1. Placez la bouilloire Uccello dans le berceau.
2. Connectez la fiche à une prise de courant. Appuyez sur le bouton de l'interrupteur en dessous de la poignée. Le témoin lumineux de l'interrupteur on/off s'allume. La bouilloire s'arrêtera automatiquement et la lumière s'éteindra dans l'interrupteur on/off une fois que l'eau bouillira. Vous pouvez éteindre l'alimentation en appuyant sur le bouton de commutation à n'importe quel point pendant que l'eau est en ébullition.

REMARQUE: Assurez-vous que l'interrupteur ne subie pas d'obstructions et que le couvercle est vraiment fermé. La bouilloire ne s'éteindra pas si l'interrupteur est contraint ou si le couvercle est laissé ouvert.

3. Tout en tenant la poignée, tournez la bouilloire Uccello dans le berceau pour verser l'eau.

REMARQUE: Opérer avec précaution lors du versement de l'eau de votre bouilloire Uccello car l'eau bouillante peut provoquer une brûlure. Ne pas ouvrir le couvercle pendant que l'eau dans la bouilloire est chaude.

Boil-Dry Protect

Si vous laissez accidentellement la bouilloire Uccello fonctionner sans eau, la protection contre l'ébullition à sec va automatiquement l'éteindre. Si cela se produit, il faut laisser la bouilloire Uccello refroidir pendant 30 secondes avant de la remplir avec de l'eau froide et de faire bouillir l'eau à nouveau.

L'ébullition à sec répétée entraînera des dommages irréparables à la bouilloire.



ENTRETIEN ET NETTOYAGE

Toujours débrancher l'appareil de la prise de courant avant de le nettoyer. N'immergez jamais la bouilloire Uccello ou le cordon dans l'eau ou ne laissez pas à l'humidité faire contact avec ces pièces.

Enlèvement des dépôts minéraux

Les dépôts minéraux dans l'eau du robinet peuvent provoquer la décoloration de l'intérieur de la bouilloire Uccello. Pour éliminer cette accumulation, utilisez un détartrant liquide, un nettoyant simple à utiliser et non toxique.

Alternativement:

1. Remplir la bouilloire Uccello avec 3 tasses de vinaigre blanc et le reste avec de l'eau et laisser reposer pendant la nuit. **Ne pas faire bouillir.**
2. Vider la solution à partir de la bouilloire, toute tache restante à l'intérieur du bec peut être enlevée en frottant avec un chiffon humide.
3. Remplir la bouilloire avec de l'eau propre, faire le bouillir et jeter l'eau. répéter. La bouilloire Uccello est prête à l'emploi.

REMARQUE: L'extérieur de la bouilloire peut être essuyé avec un chiffon humide.

REMARQUE: Ne pas utiliser de produits chimiques agressifs lors du nettoyage de la bouilloire.

Nettoyage du berceau

Essayez le boîtier avec un détergent doux et un chiffon humide.

Nettoyage du filtre

N'oubliez pas de nettoyer le filtre avec un détergent doux et un chiffon humide à intervalles réguliers. Le filtre peut être détaché pour faciliter le nettoyage simplement en le retirant. Pour attacher, insérez le filtre dans la dent de support.

ENTRETIEN ET NETTOYAGE Cont'd.

Stockage

Lorsqu'il n'est pas utilisé ou stocké, le cordon d'alimentation peut être enroulé autour du stockage de cordon sous le fond de la bouilloire.

Disposition

Vous pouvez aider à protéger l'environnement. N'oubliez pas de respecter les réglementations locales: Donnez l'appareil électrique non fonctionnel à un centre d'élimination des déchets approprié.



GARANTIE & INSCRIPTION

Nous avons passé de nombreuses heures à concevoir soigneusement et à chercher les meilleures matières premières et les composants pour nos produits afin qu'ils puissent être construits selon les normes les plus élevées possibles.

Vous avez le droit de faire réparer ou de remplacer le produit s'il ne s'avère pas être d'une qualité acceptable, même si la défaillance ne constitue pas une défaillance majeure.

Pour assurer le traitement rapide de toute réclamation de garantie, veuillez compléter l'enregistrement du produit en ligne à l'adresse <https://www.ucellodesigns.com> ou encore compléter le formulaire à la page suivante et le faire retourner à Uccello ou à ses agents autorisés pour activer la garantie.

Voir page 27 pour les conditions de la garantie.

TERMES & CONDITIONS DE LA GARANTIE

1. La garantie

Uccello marketing et ses agents autorisés sont les seuls importateurs de produits de la marque Uccello et garantissent à l'acheteur original que tous les produits Uccello achetés auprès d'un revendeur agréé seront exempts de défauts de matériaux et / ou de fabrication tout au long de la période de garantie à compter de la date d'achat. Tout produit jugé défectueux en termes de matériaux et/ou de fabrication et qui sont retournés à Uccello marketing ou au lieu d'achat original pendant la période de garantie - 12 mois à partir de la date d'achat, avec la preuve d'achat, seront remplacés gratuitement par Uccello Marketing ou ses agents autorisés.

2. Exclusions

La garantie mentionnée ci-dessus ne s'applique pas:

- I. À tout défaut d'échec attribuable à un accident, à une mauvaise utilisation, à un abus, à une négligence, y compris le non-respect des instructions d'opération prescrites de la part de l'utilisateur, ou à
- II. Installation incorrecte ou connexion à une source d'alimentation inadéquate ou défectueuse;
- III. Si le produit a été révisé ou réparé par une partie non expressément autorisée par Uccello marketing pour le faire;
- IV. Si un numéro de série a été supprimé ou défiguré;
- V. Si le produit est utilisé en dehors du pays d'achat;

3. Droits Statutaires

Les termes de la garantie énoncés dans le présent document sont complémentaires et ne limitent en rien les droits ou garanties imposés par les dispositions de la loi sur les pratiques commerciales, de 1974, en Australie et/ou toute législation locale applicable dans le pays d'achat.

Cela n'affecte pas vos droits statutaires.

GUIDE DE DÉPANNAGE

No.	Problème	Cause possible	Solution possible
1	La bouilloire ne s'allume pas	Bouilloire non alimenté	Vérifiez l'alimentation électrique pour s'assurer que cela correspond au modèle de la bouilloire Uccello acheté - sinon veuillez retourner au point d'achat
2	La bouilloire ne s'allume pas	Bouilloire non alimenté	Vérifiez si le cordon d'alimentation a des défauts. Si un défaut est retrouvé, retournez votre bouilloire Uccello au point d'achat
3	La bouilloire ne s'allume pas	Bouilloire non alimenté	Assurez-vous que la bouilloire Uccello est bien placée dans la base comme indiqué dans ce mode
4	La bouilloire ne s'allume pas	Bouilloire non alimenté	Assurez-vous que votre fusible 13 amp conforme à la norme BS 1362 fonctionne
5	La bouilloire ne s'allume pas	Eau insuffisante; Ébullition à sec activée	Versez de l'eau dans la bouilloire Uccello, en veillant à ce que le niveau d'eau dépasse le minimum requis (0,7 litre)
6	L'interrupteur on/off s'éteint immédiatement	L'ébullition à sec a été activée lorsque la bouilloire a été bouillie sans l'eau requise	Versez de l'eau dans la bouilloire Uccello, en veillant à ce que le niveau d'eau dépasse le minimum requis (0,7 litre)
7	L'eau sort du bouilloire	Bouilloire incliné vers l'arrière au-delà de l'angle recommandé	Videz l'eau de la bouilloire et séchez la de manière globale. Lisez la section "instructions de sécurité" dans le manuel pour identifier l'utilisation correcte
8	L'eau sort du bouilloire	La bouilloire a été remplie et l'eau est bouillie	Videz l'eau de la bouilloire et séchez la de manière globale. Rechargez la bouilloire Uccello au-dessus du minimum (0.7L / 24fl. Oz / 3 tasses) et audessous du maximum de (1.5L / 50fl.oz / 6 tasses) comme indiqué sur la bouilloire.

Si vous n'êtes toujours pas sûr de la source du problème, retournez votre Bouilloire Uccello à votre point d'achat.



INSTRUCCIONES IMPORTANTES DE SEGURIDAD

Siga las medidas básicas de seguridad al usar electrodomésticos. En especial, las que se detallan a continuación:



Por favor, lea este manual de instrucciones en su totalidad antes de hacer uso de su hervidora Uccello.

Conserve este manual en un lugar seguro para futuras consultas.

Antes de usar



Antes de conectar la hervidora Uccello a la fuente de alimentación, compruebe que el voltaje indicado en el aparato corresponda al voltaje de su hogar. Si no es el caso, no utilice la hervidora y póngase en contacto con su distribuidor Uccello.



Compruebe que el cable suministrado no tenga defectos. Si el cable está dañado, no utilice la hervidora y póngase en contacto con su distribuidor Uccello.

Durante/después del uso



Siempre llene la hervidora Uccello por encima del mínimo (0,7L/3fl. oz) pero sin pasarse del máximo de (1,5L/50fl.oz/6 tazas) como se indica en la hervidora.



Si involuntariamente activa la hervidora Uccello con una cantidad de agua, la hervidora sufrirá daños irreparables.



Para evitar el riesgo de dañar el calentador que se encuentra dentro de la hervidora Uccello, evite accionar la hervidora cuando la misma no tenga agua.





Si involuntariamente activae la hervidora Uccello sin agua, la protección hervido-secado apagaría de la hervidora se activará automáticamente. Si esto ocurre, deje enfriar la hervidora por completo antes de llenarla con agua fría para hervirla. El activar el artefacto sin agua en reiteradas ocasiones hará que la hervidora sufra daños irreparables.



Al llenar la hervidora Uccello no se pase del nivel máximo de llenado seguro, que es de 1.5L / 50fl.oz / 6 tazas (indicado como MAX en el Indicador de Nivel de Agua).

INSTRUCCIONES IMPORTANTES DE SEGURIDAD

-  Si pone agua a hervir en la hervidora Uccello por encima del máximo, puede que al producirse el hervor el agua desborde por el tubo de vapor interno y acabe entrando en contacto con la electricidad. El daño que sufrirá la hervidora será irreparable.
-  Si el agua llega al estado de ebullición en una hervidora sobrecargada se corre el riesgo de que la tapa se abra y el agua hirviendo salga eyectada.
-  No incline la hervidora Uccello hacia atrás como se ilustra en el siguiente diagrama; esto hará que el agua se derrame desde la parte posterior de la hervidora y lo dañe. Esta acción constituye un mal uso de su hervidora.

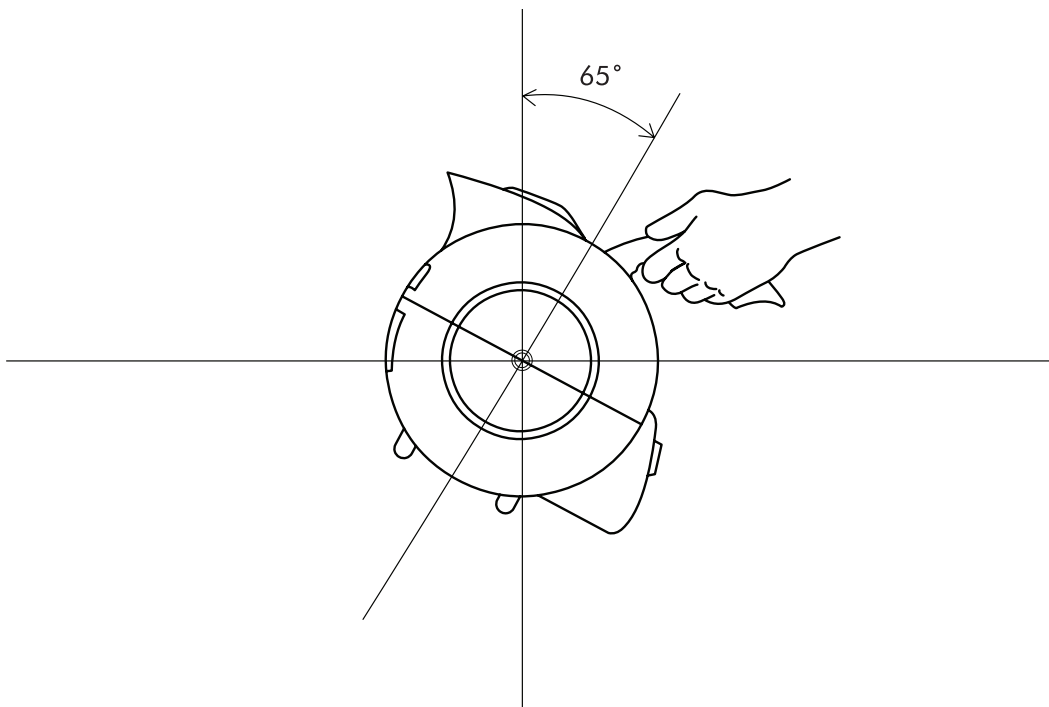



INSTRUCCIONES IMPORTANTES DE SEGURIDAD Continúa.



La hervidora Uccello debe utilizarse solo para hervir agua. No hierva ningún otro líquido o sustancia en la hervidora.









Activar la hervidora Uccello únicamente sobre una superficie plana y estable, fuera del alcance de los niños.







Deben tenérselas precauciones necesarias al manipular la hervidora Uccello mientras ésta contenga agua caliente.



INSTRUCCIONES IMPORTANTES DE SEGURIDAD

-  Tenga cuidado con el vapor que sale de la boquilla mientras se hierve el agua y se abre la tapa luego del ciclo de ebullición. El contacto con el vapor puede causar quemaduras. Para evitar las quemaduras, siempre asegúrese de que la tapa esté cerrada mientras la hervidora contenga agua en estado de ebullición.
-  Tenga siempre cuidado al verter el agua hirviendo. Asegurarse de verter lenta y cuidadosamente, con cuidado de no inclinar la hervidora Uccello demasiado rápido.
-  Tenga cuidado al abrir la tapa mientras la hervidora esté caliente.
-  No toque la hervidora Uccello mientras esté caliente a menos que sea para empuñar la manija y pulsar el botón para abrir la tapa.
-  La hervidora Uccello no es un juguete.
-  Este electrodoméstico no está diseñado para que lo usen personas (incluyendo niños) que sufran discapacidades físicas, sensoriales o mentales, ni aquellas que carezcan de experiencia o conocimiento, a no ser que cuenten con la supervisión e instrucción adecuada acerca del uso de este electrodoméstico por parte de una persona responsable que cuide de la seguridad de ellas. Debe vigilar a los niños para asegurarse de que no jueguen con el artefacto.

Información general de seguridad

-  Utilizar la plataforma de apoyo únicamente con la hervidora Uccello.
-  Utilizar la hervidora Uccello únicamente con la plataforma de apoyo.
-  Desenchufe la hervidora Uccello del toma de corriente cuando no esté en uso y antes de limpiarla. Al limpiarla, asegúrese de que la hervidora Uccello se haya enfriado por completo.
-  No dejar que el cable entre en contacto con superficies calientes. No colocar las partes de la hervidora Uccello -ya sea juntas o por separado- sobre o cerca de una hornilla caliente, de una hornilla eléctrica o dentro de un horno caliente.



INSTRUCCIONES IMPORTANTES DE SEGURIDAD Continúa.



No deje que el cable de alimentación cuelgue del borde de mesas, mostradores, etc.



Para evitar incendios, descargas eléctricas o lesiones corporales, no sumerja el cable, el enchufe o la hervidora Uccello en agua u otros líquidos.



El uso de accesorios no recomendados por los diseños Uccello puede ocasionar incendios, descargas eléctricas o lesiones corporales.



La hervidora Uccello está destinada al uso doméstico. No use la hervidora la Uccello en exteriores.



No debe dejar que la luz solar le dé a la hervidora Uccello durante su uso y almacenamiento.

Siga las medidas básicas de seguridad al usar electrodomésticos. En especial, las que se detallan a continuación:

1. Es necesaria una supervisión cercana cuando el artefacto es utilizado por niños o cerca de ellos.
2. No activar ningún artefacto si éste tiene el cable o el enchufe deteriorados, si no funciona correctamente o si ha sufrido algún tipo de avería. Regresar el artefacto al centro de servicio autorizado más cercano para su revisión, reparación o ajuste.
3. Para desconectarlo, poner todos los botones en “off” y desenchúfelo.

Conserve estas instrucciones.



FUNCIONAMIENTO

Antes de empezar a utilizarla

Si va a utilizar su hervidora Uccello por primera vez, se recomienda que limpie su hervidora antes de usarla. Para ello debe poner agua a hervir con la hervidora llena dos veces y luego desechar el agua.

Funcionamiento de la hervidora

NOTA: No añada agua por encima del nivel máximo ya que el agua puede derramarse fuera de la boquilla al hervir. Asegúrese de que la tapa esté cerrada con firmeza antes de conectar el cable de alimentación a la toma de corriente.

1. Colocar la hervidora Uccello en la plataforma de apoyo.
2. Conectar el enchufe a una toma de corriente. Pulsar el botón de interruptor debajo de la manija. La luz indicadora del interruptor de encendido/apagado se encenderá. La hervidora se apagará automáticamente y la luz en el interruptor de encendido/apagado se apagará una vez que el agua haya hervido. Puede apagarse la alimentación pulsando el botón del interruptor en cualquier momento mientras se procede a hervir el agua.

NOTA: Asegúrese de que el interruptor esté libre de obstrucciones y que la tapa esté cerrada con firmeza. La hervidora no se apagará si el interruptor está obstruido o si la tapa está abierta.

3. Mientras sostiene la manija incline la hervidora Uccello sobre la plataforma de apoyo para verter el agua.

NOTA: Manipúlese con cuidado al verter el agua desde su hervidora Uccello, debido a que el agua hirviendo puede provocar quemaduras. No abra la tapa mientras el agua contenida en la hervidora esté caliente.

Protección Hervido-Secado

Si involuntariamente activa la hervidora Uccello sin agua, la protección hervido-secado la desactivará automáticamente. Si esto ocurriera, deje enfriar la hervidora Uccello por 30 segundos antes de llenarla con agua fría para hervirla.

El activar el artefacto sin dejarlo enfriar en reiteradas ocasiones hará que la hervidora sufra daños irreparables.



CUIDADO Y LIMPIEZA

Siempre desconecte el artefacto de la toma de corriente antes de limpiarlo. Nunca sumerja la hervidora Uccello o el cable en agua ni permita que la humedad entre en contacto con estas partes.

Remoción de depósitos minerales

Los depósitos minerales contenidos en el agua del grifo pueden hacer que el interior de la hervidora Uccello se descolore. Para eliminar esta acumulación, utilice un limpiador de líquidos no tóxico y fácil de usar.

O bien:

1. Llene la hervidora Uccello con 3 tazas de vinagre blanco y el resto con agua y deje reposar toda la noche. No lo ponga a hervir.
2. Vacíe la hervidora; las manchas que queden en el interior de la boquilla podrán quitarse frotándolas con un paño húmedo.
3. Llene la hervidora con agua limpia, lleve a ebullición y deseche el agua. Repita. La hervidora Uccello estará lista para su uso.

NOTA: El exterior de la hervidora puede limpiarse con un paño húmedo.

NOTA: No usar productos químicos estridentes al limpiar la hervidora.

Limpieza de la plataforma de apoyo

Limpiar la carcasa con un detergente suave y un paño húmedo.

Limpieza del filtro

Recuerde limpiar el filtro con un detergente suave y un paño húmedo por intervalos de tiempo. El filtro puede separarse para facilitar la limpieza simplemente extrayéndolo. Para fijar el filtro, insértelo en la muesca del soporte.



CUIDADO Y LIMPIEZA Continúa.

Guardado

Cuando no esté en uso o esté guardado, el cable de alimentación puede enrollarse alrededor del almacenamiento del cable debajo del fondo de la hervidora.

Desechar el producto

Usted puede ayudar a proteger el medio ambiente. Por favor, respete la normativa local: entregue los artefactos eléctricos que no funcionen en un centro adecuado para la eliminación de desechos.



GARANTÍA Y REGISTRO

Hemos pasado muchas, pero muchas horas diseñando cuidadosamente y seleccionando las mejores materias primas y componentes para nuestros productos pudieran fabricarse de acuerdo a los más altos estándares posibles.

Usted tiene derecho a que su producto le sea reparado o sustituido si no es de calidad aceptable, aún cuando no se trate de un desperfecto importante.

Para asegurarse de darle curso rápidamente al procesamiento de toda reclamación de garantía, complete el registro del producto en línea en <https://www.uccellodesigns.com> o complete el formulario en la página siguiente y hable de nuevo con los agentes autorizados de Uccello para activar la garantía.

Véa la página 38 para conocer las condiciones de la garantía.

TÉRMINOS Y CONDICIONES DE LA GARANTÍA

1. Garantía

Uccello Marketing y sus agentes autorizados son los únicos importadores de los productos de marca Uccello. Le garantizan al comprador original que todos los productos Uccello comprados a un almacenista autorizado estarán libres de defectos en materiales y/o mano de obra durante el período de la garantía a partir de la fecha de compra. Cualquier producto que sea considerado defectuoso en términos de materiales y/o mano de obra que se devuelva a Uccello Marketing o al lugar de la compra original dentro del período de garantía -12 meses a partir de la fecha de compra-, junto con el comprobante de compra, será sustituido gratuitamente por Uccello Marketing o por sus agentes autorizados.

2. Exclusiones

La garantía antes mencionada no se aplica:

- I. A cualquier defecto o falla atribuible a un accidente, mal uso, abuso, negligencia, incluyendo la no observancia de las instrucciones de manipulación provistas por parte del usuario, o
- II. Instalación incorrecta o conexión a una fuente de alimentación inadecuada o defectuosa;
- III. Si el producto ha sido reparado o ha tenido algún tipo de mantenimiento por parte de cualquiera de las partes no expresamente autorizadas por Uccello Marketing;
- IV. Si se ha eliminado o ha quedado ilegible cualquier número de serie;
- V. Si el producto se utiliza fuera del país de compra;

3. Derechos legales

Los términos de la garantía establecidos en este documento son adicionales y no limitan, modifican ni excluyen de ningún modo los derechos conferidos por las condiciones o garantías impuestas por las disposiciones de la Ley de Prácticas Comerciales de 1974 de Australia y/o de cualquier legislación local aplicable en el país de la compra.

Esto no afecta a derechos legales.



GUÍA PARA LA RESOLUCIÓN DE PROBLEMAS

Nro.	Inconveniente	Posible causa	Posible solución
1	La hervidora no enciende	La hervidora está sin energía	Revisar la fuente de alimentación para asegurarse de que corresponda al modelo de la hervidora Uccello comprada - caso contrario, por favor regresarla al lugar de compra
2	La hervidora no enciende	La hervidora está sin energía	Comprobar que el cable de alimentación no tenga desperfectos. Si encuentra un desperfecto, por favor regrese su hervidora Uccello al lugar de compra
3	La hervidora no enciende	La hervidora está sin energía	Asegurarse de que la hervidora Uccello esté colocada correctamente en la base como se indica en este manual de instrucciones
4	La hervidora no enciende	La hervidora está sin energía	Asegurarse de que su fusible de 13 amperes compatible con la BS 1362 funcione (solo para el Reino Unido y en Irlanda)
5	La hervidora no enciende	Agua insuficiente; la función de hervor haya sido activada	Verter agua en la hervidora Uccello, asegurándose de que el nivel de agua esté por encima del mínimo requerido (0,7 litros)
6	El interruptor de encendido/apagado se apaga de inmediato	La protección hervido-secado se ha activado dado que la hervidora ha sido activada con una cantidad de agua por debajo de la mínima requerida	Verter agua en la hervidora Uccello, asegurándose de que el nivel de agua esté por encima del mínimo requerido (0,7 litros)



GUÍA PARA LA RESOLUCIÓN DE PROBLEMAS Continúa.

Nro	Inconveniente	Posible causa	Posible solución
7	Goteras	Hervidora inclinada hacia atrás más allá del ángulo recomendado	Vaciar la hervidora y secarla por completo. Lea la sección "Instrucciones de seguridad" del manual para asegurarse de comprender cómo debe usarse la hervidora Uccello
8	Goteras	La hervidora ha sido sobrecargada y activada	Vaciar la hervidora y secarla por completo. Rellenar la hervidora Uccello por encima del mínimo (0,7L /24fl. oz/3 tazas) y por debajo del máximo de (1,5L/50fl.oz/6 tazas) como se indica en la hervidora.

Si aún tiene dudas sobre el origen del problema, por favor regrese su hervidora Uccello a su lugar de compra.

THANK YOU FOR PURCHASING A PRODUCT FROM UCCELLO DESIGNS!

We trust it will provide you with many years of reliable service.

If experiencing any difficulties with the product, please see the warranty section within this instruction manual for further information.

To register your Uccello Kettle, visit our website at www.uccellodesigns.com



MERCI D'AVOIR ACHETÉ UN PRODUIT DE UCCELLO DESIGNS!

Nous espérons qu'il vous fournira de nombreuses années de service fiable.

Si vous rencontrez des difficultés avec le produit, consultez la section garantie dans ce mode d'emploi pour plus d'informations.

Pour enregistrer votre Bouilloire Uccello, visitez notre site Web à www.uccellodesigns.com



¡GRACIAS POR HABER ADQUIRIDO UN PRODUCTO DE DISEÑOS UCCELLO!

Confiamos en que disfrutará de este producto por muchos años.

Si tiene alguna dificultad con el producto, consulte la sección de garantía de este manual de instrucciones para obtener más información.

Para registrar su hervidora Uccello, visite nuestro sitio web en www.uccellodesigns.com

