

Doro Leva L30

Nederlands



Inhoud

Overzicht	1
Gefeliciteerd met uw aankoop	2
Aan de slag	3
Uw nieuwe telefoon uit de verpakking halen	3
De simkaart, geheugenkaart en batterij plaatsen	3
De telefoon opladen	5
Energie besparen	6
De telefoon in- en uitschakelen	6
Leer uw telefoon kennen	8
Hulpfuncties	8
Opstartassistent	8
Externe display	8
Lampjes op de telefoon	8
Meldingspaneel en statusbalk	8
Beschrijvingen in dit document	9
Eenvoudige functies van uw telefoon	9
Tekst invoeren 	11
Geschikt voor gebruik met een hoorapparaat	13
De telefoon op een computer aansluiten	14
Oproepen	15
Bellen	15
Een oproep vanuit het telefoonboek maken	15
Een oproep ontvangen	15
Oproeptoets	15
Noodoproepen	16
Oproepinformatie	17
Oproeplog	17
Contacten	18
Contact toevoegen	18
Contactpersonen in het telefoonboek beheren	18
Top 10 beheren	20
ICE-noodinformatie 	20
Assistentieknop	22
Een assistentieoproep doen	22
Hulpinstellingen	22

Berichten	25
Een sms (tekstbericht) of mms (fotobericht) maken en versturen.....	25
Berichten lezen en verwerken	26
Een spraakbericht maken en verzenden	26
Berichtinstellingen.....	27
Weer	33
Fototoestel	34
Alarm	36
Zaklamp	37
Organiser	38
Kalender	38
Rekenmachine	39
Eenhedsomzetting.....	39
Bestand lijst	39
Media	41
Galerij	41
FM-radio	41
Geluidsrecorder.....	42
Instellingen	44
Algemeen	44
Display	46
Beveiliging	48
Oproepen	50
Verbindingen	53
Beltoon selecteren	57
Bluetooth®	59
Opstartassistent	61
SIM-toolkit.....	61
Software-update	61
Extra functies.....	63
Statussymbolen op het display	63
Hoofdsymbolen op het display	63
Veiligheidsinstructies	64
Netwerkdiensten en kosten.....	64
Gebruiksomgeving	64
Medische apparatuur.....	64
Gebieden met explosiegevaar	65
Li-ionbatterij	65

Uw gehoor beschermen.....	65
Noodoproepen	66
Voertuigen.....	66
Uw persoonlijke gegevens beschermen	66
Verzorging en onderhoud	68
Garantie.....	70
Softwaregarantie voor het besturingssysteem van uw apparaat	70
Specificaties.....	71
Copyright en andere meldingen	71
Compatibiliteit met gehoorapparaten.....	72
Specifiek absorptietempo (SAR – specific absorption rate)	72
Recyclen	73
Correcte afvoer van dit product	73
Correcte afvoer van batterijen in dit product	73
EU-conformiteitsverklaring	74
Als er een netadapter bij uw telefoon is geleverd:	74

Overzicht

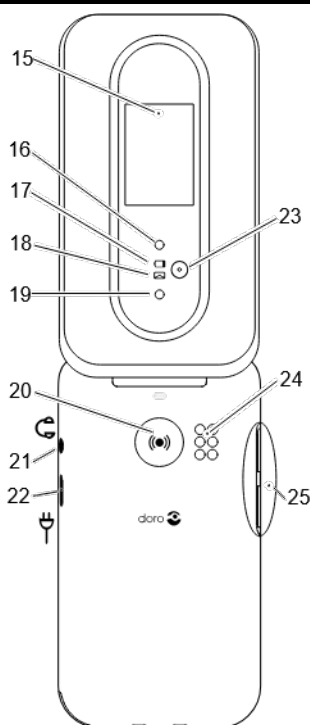
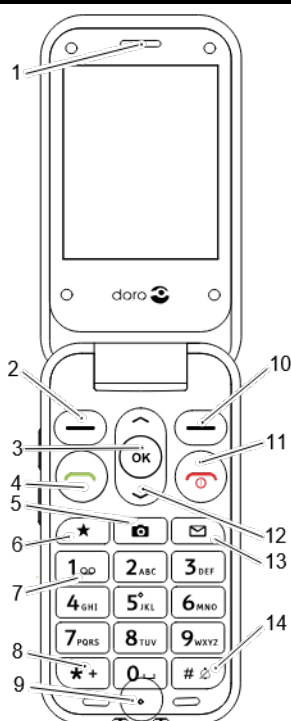

1. Luidspreker
2. Selectieknop links
3. **OK**-knop
4. Oproepknop
5. Camerasneltoets
6. Top 10 favorieten
7. Voicemail
8. Internationaal toegangsnummer/Symbolen
9. Microfoon
10. Selectieknop rechts
11. Oproep beëindigen/ **Aan/Uit**
12. Navigatietoetsen
13. Sneltoets berichten
14. Invoermethode/Stille modus

15. Externe display
16. Cameraflits en -zaklamp
17. Rood lampje = batterij bijna leeg/bezig met opladen
18. Groen lampje = nieuw bericht/gemiste oproep
19. Cameralens
20. Assistentieknop
21. Headsetaansluiting
22. Laadaansluiting
23. Tweede microfoon
24. Luidspreker
25. Volumeknoppen
26. Laadhouder (optioneel)

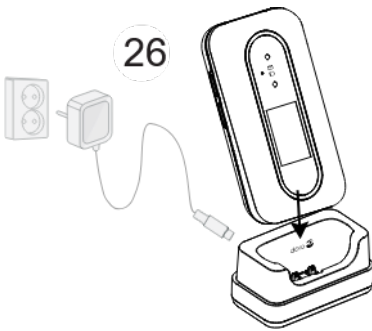

NB Het is mogelijk dat het werkelijke toestel afwijkt van wat er in de afbeeldingen wordt getoond.

Wat er bij uw telefoon wordt geleverd, is afhankelijk van de software en accessoires die in uw regio beschikbaar zijn of door uw serviceprovider worden aangeboden. U kunt altijd extra accessoires aanschaffen bij uw plaatselijke Doro-leverancier of via onze webshop www.doro.com. De meegeleverde accessoires bieden de beste werking met uw telefoon.

Gefeliciteerd met uw aankoop

Doro Leva L30 is een mooie klapteléfono die gebruiksvriendelijk is en een extern display heeft voor nummerweergave en meldingen. Bellen, sms'en en foto's maken wordt een stuk eenvoudiger gemaakt dankzij de ver uit elkaar geplaatste toetsen met hoog contrast en een scherm van 2,8". Andere functies bestaan onder meer uit extra duidelijke gesprekken met HD Voice, een zachte coating voor een betere grip, HAC (Hearing Aid Compatibility, geschikt voor gebruik met gehoorapparaten) en handige sneltoetsen voor favorieten, camera en berichten. De telefoon bevat ook een assistentiekноп die kan worden gebruikt om de gps-locatie te verzenden en tot vijf vertrouwde vrienden of familieleden te waarschuwen als er hulp nodig is.

Ga voor meer informatie over accessoires of andere Doro-producten naar www.doro.com of neem contact op met onze klantenservice.

Aan de slag

Wanneer u uw telefoon ontvangt, moet u het toestel eerst instellen voordat u het kunt gebruiken.

Tip: Vergeet niet om eventuele schermbeschermers te verwijderen voordat u uw telefoon gaat gebruiken.

Uw nieuwe telefoon uit de verpakking halen

De eerste stap bestaat uit het uit de verpakking halen van de telefoon en het goed bekijken van alle items en apparatuur in de verpakking. Lees de handleiding, zodat u bekend bent met het toestel en de basisfuncties.

- Wat er bij uw toestel en eventueel beschikbare accessoires wordt geleverd, is afhankelijk van uw regio of serviceprovider.
- Het uiterlijk en de specificaties kunnen zonder kennisgeving vooraf worden gewijzigd.
- Bij uw eigen Doro-leverancier kunt u aanvullende accessoires kopen.
- Controleer of ze geschikt zijn voor uw toestel voordat u ze koopt.
- Gebruik alleen batterijen en accessoires die voor dit specifieke model zijn goedgekeurd. Het aansluiten van andere accessoires kan gevaarlijk zijn en de typegoedkeuring en garantie van de telefoon kunnen erdoor komen te vervallen.
- De beschikbaarheid van accessoires kan veranderen; dat is afhankelijk van de fabrikant. Zie de website van Doro voor meer informatie over beschikbare accessoires.

De simkaart, geheugenkaart en batterij plaatsen

De houders voor de sim- en geheugenkaarten bevinden zich in het batterijvak. Let er bij het schuiven van kaarten in de kaarthouder op dat u de metalen contactpunten op de kaarten niet bekrast.

Het batterijdeksel verwijderen

BELANGRIJK

Schakel de telefoon uit en koppel de lader los voordat u het batterijdeksel verwijdert. Pas op dat u uw nagels niet beschadigt bij het verwijderen van het batterijdeksel. Buig of draai het batterijdeksel niet overmatig, aangezien het daardoor beschadigd kan raken.

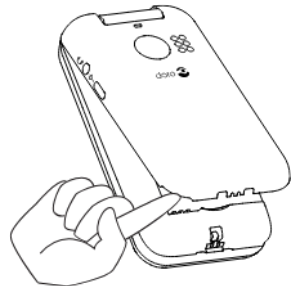

De simkaart en geheugenkaarten plaatsen

Steek de nano-SIM-kaart (4FF) voorzichtig in de sleuf voor de simkaart. Zorg ervoor dat de contactpunten van de simkaart naar binnen gericht zijn en dat de afgeknipte hoek is zoals afgebeeld.

Zorg dat de contactpunten van de simkaart niet worden bekrast of gebogen. Als u de simkaart moet verwijderen/terugplaatsen maar dit moeilijk gaat, breng dan plakband aan op het blootliggende gedeelte van de simkaart om hem eruit te trekken.

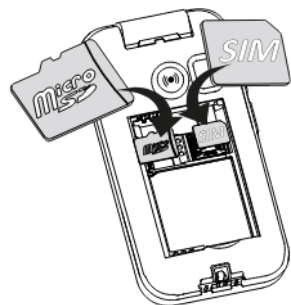

U kunt optioneel een geheugenkaart in de telefoon plaatsen om de opslagruimte van uw telefoon te vergroten, zodat u meer bestanden, foto's en video's kunt opslaan. Zorg dat de contactpunten van de geheugenkaart naar beneden zijn gericht, zoals hierboven afgebeeld.

BELANGRIJK

In dit toestel past een **nano-SIM-kaart** of **4FF**. Bij het gebruik van ongeschikte simkaarten kunnen de kaart of het toestel beschadigd raken en kunnen de gegevens op de kaart verloren gaan.

Gebruik alleen geheugenkaarten die geschikt zijn voor dit toestel.

Geschikte kaarttypes zijn onder meer **microSD**, **microSDHC**, **microSDXC**, max 128 GB.

Bij het gebruik van ongeschikte geheugenkaarten kunnen de kaart, het toestel en de gegevens op de kaart beschadigd raken.

De batterij plaatsen

Plaats de batterij door deze in het batterijvak te schuiven.

Plaats het batterijdeksel terug.







De telefoon opladen

Het kan zijn dat uw telefoon bij levering al voldoende is opgeladen om hem meteen te gebruiken, maar toch raden wij u aan om het toestel volledig op te laden voordat u hem gebruikt.



VOORZICHTIG

Gebruik alleen batterijen en accessoires die voor dit specifieke model zijn goedgekeurd. Het aansluiten van niet-goedgekeurde accessoires kan gevaarlijk zijn en de typegoedkeuring en garantie van de telefoon kunnen erdoor komen te vervallen.

Als de batterij bijna leeg is, wordt  weergegeven en klinkt er een waarschuwingssignaal. Als de lader op de telefoon wordt aangesloten, wordt  kort weergegeven en  als de lader wordt losgekoppeld. De laadindicator voor de batterij knippert tijdens het laden. Het duurt ongeveer 3 uur om de batterij volledig te laden. Wanneer de telefoon is uitgeschakeld terwijl de lader op de telefoon is aangesloten, wordt alleen de batterijlaadindicator op het display getoond. Wanneer het laden is voltooid, wordt  op het scherm weergegeven.

Het toestel via een stopcontact opladen

1. Steek de USB-C-stekker van de oplaadkabel in de laadaansluiting  op de telefoon.
2. Steek het andere uiteinde van de oplaadkabel in een USB-netadapter die in een stopcontact kan worden gestoken.

Een houder gebruiken om uw toestel op te laden (optioneel)

1. Steek de USB-C-connector van de oplaadkabel in de houder. Plaats de telefoon in de houder.
2. Steek het andere uiteinde van de oplaadkabel in een netadapter die in een stopcontact kan worden gestoken.

NB Om het milieu te beschermen, leveren we mogelijk geen laders en USB-kabels bij al onze producten. Uw toestel ondersteunt opladen met een USB-C-kabel en een USB-lader die voldoet aan de toepasselijke nationale regelgeving en internationale en regionale veiligheidsnormen, zoals UKCA of CE. Gebruik geen USB-laders die niet voldoen aan de toepasselijke veiligheidsnormen. Het door de lader geleverde vermogen moet tussen minimaal 0.60 Watt, zoals vereist door de radioapparatuur, en maximaal 2.75 Watt liggen om de maximale laadsnelheid te bereiken. U kunt USB-laders met een hoger vermogen gebruiken, maar dat verhoogt de laadsnelheid niet. De USB-C-oplaadpoort heeft geen audiomogelijkheden en ondersteunt geen aansluiting van een USB-C-headset.

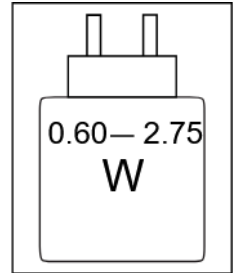

Energie besparen

Wanneer de batterij volledig is opgeladen, koppelt u de lader los van het toestel en haalt u de lader uit het stopcontact. Het scherm gaat na enige tijd uit om stroom te besparen. Druk op een knop om het scherm te activeren. De volledige capaciteit van de batterij wordt pas bereikt nadat de batterij 3-4 keer is opgeladen. Batterijen gaan na verloop van tijd minder goed werken, dus het is normaal dat de spreek- en stand-bytijd bij regelmatig gebruik teruglopen. Bij langdurig gebruik kan het toestel warm aanvoelen. In de meeste gevallen is dit normaal.

De telefoon in- en uitschakelen

1. Houd  op de telefoon ingedrukt om de telefoon in of uit te schakelen. Druk op **OK** om de telefoon uit te schakelen.

2. Als de simkaart geldig is, maar met een pincode (persoonlijk identificatienummer) is beveiligd, wordt **Pincode:** weergegeven. Voer de pincode in en druk op **OK**. Verwijder Invoeren met **Wissen**.

Pogingen: laat het aantal overgebleven PIN-pogingen zien. Als er geen pogingen meer over zijn, moet de simkaart met de pukcode (persoonlijke ontgrendelcode) worden gedeblokkeerd.

Deblokkeren met pukcode

1. Voer de pukcode in en druk op **OK**. Verwijder Invoeren met **Wissen**.
2. Voer een nieuwe pincode in en druk op **OK**.
3. Voer de nieuwe pincode opnieuw in en bevestig met **OK**.

NB Als u bij aanschaf van de simkaart geen pin- en pukcode hebt gekregen, moet u contact opnemen met uw serviceprovider. Als u meer dan 10 keer de verkeerde pukcode invoert, wordt de simkaart permanent geblokkeerd.

Leer uw telefoon kennen

Hulpfuncties

De onderstaande symbolen worden gebruikt om u bij de informatie in de handleiding te helpen.



Zicht



Gebruik



Gehoor



Veiligheid

Opstartassistent

Wanneer het apparaat voor de eerste keer wordt gestart, wordt een Opstartassistent gestart om een aantal basisinstellingen in te stellen.

1. Selecteer de gewenste taal en druk op **OK**.
2. Selecteer het type instelling dat u wilt aanpassen. U kunt een of meer instellingen wijzigen door **OK** te selecteren en erop te drukken. Druk op **Klaar** wanneer u alle gegevens hebt ingevoerd.
3. U krijgt beknopte instructies te zien over het menu van de telefoon. Druk op **Volgende** om door de instructies te bladeren. Druk op **Voltooiën** om de instructies te beëindigen.

Externe display

Op het externe display worden de tijd, een aantal statuslampjes en berichten over inkomende oproepen, berichten, enz. weergegeven. Als het externe display na de ingestelde tijd wordt uitgeschakeld, kunt u het weer inschakelen door een van de volumeknoppen ingedrukt te houden. Zie ook *Externe display-instellingen*, p.47.

Lampjes op de telefoon

Lampjes op het telefoonklepje:

- Groen lampje bij een nieuwe melding voor een bericht, gemiste oproep, enz.
- rood lampje bij een bijna lege batterij en tijdens het opladen.

Meldingspaneel en statusbalk

Bovenaan het scherm kunt u zien of er meldingen zijn.

Druk op **OK** om het hoofdmenu te openen om te zien welke toepassingen een melding hebben.

Boven in het hoofdmenu ziet u ook de statussymbolen voor onder meer de sterkte van het netwerksignaal, het batterijniveau en bluetoothactiviteiten.

Beschrijvingen in dit document

De beschrijvingen in dit document zijn gebaseerd op de instellingen van uw telefoon op het moment dat u de telefoon kocht. De instructies beginnen normaal gesproken vanaf het beginscherm. Druk op  om het beginscherm te openen. Sommige beschrijvingen zijn vereenvoudigd.

De pijl () geeft de volgende actie in de stapsgewijze instructies aan.

Tip: Als u dit document digitaal leest, kunt u op elk moment op  klikken om naar de inhoudsopgave van dit document te gaan.

Eenvoudige functies van uw telefoon

Bel

- Een nummer bellen of een inkomende oproep beantwoorden.
- Het oproeplogboek openen.

Oproep beëindigen/Aan/uit

- Een oproep beëindigen of terugkeren naar het beginscherm.
- Lang indrukken voor in- of uitschakelen.

Opties

Indrukken om meer opties te zien die beschikbaar zijn in het geselecteerde menu. In verschillende menu's en functies worden de beschikbare opties voor die functie getoond. Probeer altijd op deze toets te drukken om meer opties te ontdekken.

Terug

Terugkeren naar het vorige scherm.

Meer informatie

Druk in voor meer informatie over de opties in het geselecteerde menu.

Assistentie

Indrukken om een assistentieoproep te doen.

Top 10 ★

Druk op ★ om naar het **Top 10**-contact te gaan.

Selecteer de betreffende contactpersoon en druk op . Zie ook *Top 10 beheren*, p.20.

Fototoestel 📷

Indrukken om de camera-app te openen en een foto of video te maken.

Berichten ✉️

Indrukken om de berichten-app te openen en een sms- of mms-bericht te verzenden.

Navigatietoetsen 📑

- (A) Gebruik de **Navigatietoetsen** om te navigeren.
- (B) Gebruik de **OK** om de **Menu** te openen en acties te bevestigen.

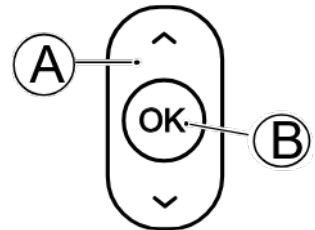

Stand-bymodus (ruststand)

Wanneer de telefoon klaar is voor gebruik en u nog geen enkel teken hebt ingetoetst, staat de telefoon in de stand-bymodus.

Tip: U kunt altijd op  drukken om terug te keren naar de stand-bymodus.



Volumeknoppen

Gebruik de volumetoetsen om het geluidsvolume tijdens een oproep aan te passen.

Zie ook *Volume* , p.58 voor meer informatie.

NB Wanneer u gebruikmaakt van een hoorapparaat of gehoorproblemen hebt als u de telefoon in een lawaaiige omgeving gebruikt, kunt u de geluidsinstellingen van de telefoon aanpassen (zie *Geluidsinstellingen* , p.57).

Stille modus

U kunt uw telefoon ook in de stille modus zetten: houd **#** ingedrukt totdat  zichtbaar is. Om beltonen en berichttonen weer in te schakelen, houdt u **#** ingedrukt totdat  verdwijnt. Zie ook *Ring Type*, p.58 om meldingsgeluiden uit te schakelen.

Headset

NB U moet een headset met een 3,5 mm stereostecker gebruiken. De USB-C-oplaadpoort heeft geen audiomogelijkheden en ondersteunt geen aansluiting van een USB-C-headset.

Als er een headset wordt aangesloten, wordt de interne microfoon in de telefoon automatisch uitgeschakeld. Wanneer beschikbaar kunt u de toets voor beantwoorden op de headset gebruiken om oproepen te beantwoorden en te beëindigen.



VOORZICHTIG

Gebruik van een headset kan bij hoog volume gehoorbeschadiging veroorzaken. Stel het volume zorgvuldig in wanneer u een headset gebruikt.

Tekst invoeren

Tekst handmatig invoeren

Teken selecteren

- Druk herhaaldelijk op een cijfertoets totdat het gewenste teken wordt weergegeven. Wacht even voordat u het volgende teken invoert. Druk op **Wissen** om tekens te wissen.

Speciale tekens

1. Druk op  voor een lijst met speciale tekens.
2. Kies het gewenste teken met de **Navigatietoetsen** en druk op **OK** om dit in te voeren.

De cursor binnen de tekst verplaatsen

- Gebruik de **Navigatietoetsen** om de cursor in de tekst te verplaatsen.

Hoofdletters, kleine letters, cijfers en voorspellende tekst

- Druk op **#** om te kiezen uit voorspellende tekst, beginhoofdletters, kleine letters, hoofdletters en cijfers. Als u voorspellende tekst wilt gebruiken, moet de gewenste taal worden geselecteerd; zie volgende of *Schrijftaal*, p.45.

Tekst invoeren met spellingshulp

In sommige talen kunt u de invoermethode voor voorspellende tekst gebruikt, waarbij er een woordenboek wordt gebruikt om suggesties voor woorden te geven. Zie *Spellingshulp*, p.45 voor informatie over het in-/uitschakelen van de functie.

- Druk **één** keer op elke toets, zelfs als het weergegeven teken niet juist is. Het woordenboek geeft suggesties voor woorden op basis van de toetsen die u hebt ingedrukt.

Voorbeeld







1. Druk op **3**, **7**, **3** en **3** om het woord 'Fred' te schrijven. Maak het woord af voordat u naar de suggesties kijkt.
2. Gebruik de **Navigatietoetsen** om de cursor te verplaatsen en de suggesties te bekijken.
3. Druk op **OK** en ga verder met het volgende woord.
U kunt ook op **0** drukken om een spatie in te voegen en verder te gaan met het volgende woord.
4. Als het juiste woord niet wordt gegeven, gebruikt u de handmatige invoermodus.

NB Zie *Schrijftaal*, p.45 voor meer informatie.

Nieuw woord betekent dat u een woord handmatig kunt invoeren als het niet in het woordenboek voorkomt. Het ingevoerde woord wordt echter niet opgeslagen in het woordenboek voor toekomstig gebruik.

Invoermethode

Druk op **#** om de invoermodus te wijzigen.

 En (of de taalcode voor de geselecteerde taal)	Beginletter met voorspellende tekst met de eerste letter als hoofdletter en de volgende letters in hetzelfde woord in kleine letters
 en (of de taalcode voor de geselecteerde taal)	kleine letters met spellingshulp
 EN (of de taalcode voor de geselecteerde taal)	HOOFDLETTERS met spellingshulp
 Abc	Beginhoofdletter
 abc	kleine letters
 ABC	HOOFDLETTERS
 123	cijfers
Schrijftaal	Selecteer om de schrijftaal te wijzigen; zie ook <i>Schrijftaal</i> , p.45

Geschikt voor gebruik met een hoorapparaat

Deze telefoon is geschikt voor gebruik met een gehoorapparaat. Hoewel het apparaat geschikt is voor gebruik met een hoorapparaat, kan niet worden gegarandeerd dat een specifiek hoorapparaat met een specifieke telefoon werkt. Mobiele telefoons bevatten radiozenders die de werking van het gehoorapparaat kunnen verstoren. Deze telefoon is getest voor gebruik met hoorapparaten voor een aantal draadloze technologieën die worden gebruikt, maar er kunnen nieuwere draadloze technologieën zijn die nog niet met gehoorapparaten zijn getest. Test ze samen voordat u een apparaat koopt, zodat u zeker weet dat deze telefoon goed werkt met een specifiek hoorapparaat.

De standaard voor geschiktheid met een hoorapparaat heeft twee classificaties:

- **M:** Als u het hoorapparaat in deze modus gebruikt, zorg dan dat uw hoorapparaat in de M-modus of de modus voor akoestisch koppelen staat en plaats de ontvanger van de telefoon vlak bij de ingebouwde microfoon van het hoorapparaat. Probeer voor optimale resultaten de telefoon in verschillende posities ten opzichte van uw hoorapparaat te houden; plaats de ontvanger bijvoorbeeld iets boven het oor voor betere prestaties bij hoorapparaten met microfoons achter het oor.
- **T:** Als u uw hoorapparaat in deze modus gebruikt, zorg dan dat uw hoorapparaat in de T-modus of in de koppelingsmodus voor de ringleiding

staat (niet alle hoorapparaten hebben deze modus). Probeer voor optimale resultaten de telefoon in verschillende posities ten opzichte van uw hoorapparaat te houden; plaats bijvoorbeeld de ontvanger iets onder of voor het oor voor betere prestaties.

Zie ook *Geluidsinstellingen* , p.57 voor het aanpassen van de geluidsinstellingen van uw telefoon.

De telefoon op een computer aansluiten

Sluit de telefoon aan op een computer om foto's en andere bestandstypen over te brengen. Sluit een USB-kabel aan tussen de telefoon en een computer. In de bestandsverkenner van uw computer kunt u bestanden heen en weer slepen tussen uw telefoon en de computer.

NB Bepaalde auteursrechtelijk beschermde gegevens zult u mogelijk niet kunnen overbrengen.

Gegevens heen en weer slepen tussen telefoon en computer

1. Sluit de telefoon met behulp van een USB-kabel aan op een computer.
2. Wacht totdat de telefoon of geheugenkaart in de verkenner als externe schijf wordt weergegeven.
3. Sleep geselecteerde bestanden heen en weer tussen de telefoon en de computer.

NB Met een USB-kabel kunt u bestanden overbrengen op de meeste apparaten en besturingssystemen die ondersteuning bieden voor een USB-interface voor massaopslag.



De USB-kabel veilig loskoppelen

1. Zorg dat u veilige verwijdering van de hardware inschakelt.
2. Koppel de USB-kabel los.

NB De gebruiksinstructies van de computer zijn afhankelijk van het gebruikte besturingssysteem. Zie de documentatie van het besturingssysteem van uw computer voor meer informatie.





Oproepen

Bellen

1. Voer het telefoonnummer en het netnummer in. Gebruik **Wissen** om te wissen.
2. Druk op  om de oproep tot stand te brengen.
3. Druk op  om de oproep te beëindigen.

Tip: Gebruik voor internationale oproepen altijd **+** vóór het landnummer voor een optimale werking. Druk twee keer op  om de internationale toegangscode **+** in te voeren.

Een oproep vanuit het telefoonboek maken

1. Druk op  om het telefoonboek te openen.
2. Blader door het telefoonboek of druk op de toets voor de eerste letter van de invoer om snel te zoeken (zie *Tekst invoeren* , p.11).
3. Druk op **OK** om een invoer te selecteren en druk vervolgens op  om de geselecteerde invoer te bellen.
U kunt ook op  drukken om direct te bellen.
4. Druk op  om de oproep te annuleren.

Een oproep ontvangen

1. Open de telefoon om de oproep te beantwoorden.
Zie *Antwoordmodus*, p.52 voor het beantwoorden van een inkomende oproep door de telefoon open te klappen.
2. Druk op  om de oproep te beëindigen.

Tip: Druk op een van de volumeknoppen om het belsignaal tijdens een inkomende oproep tijdelijk te dempen.

Oproeptoets

Stil

Druk tijdens een oproep op   **Microfoon uit** om de microfoon uit te schakelen. Druk op   **Dempen opheffen** om de microfoon weer in te schakelen.



Luidspreker

Druk tijdens een oproep op de rechterschermtaets **Luidspreker** om de luidsprekermodus te activeren. Praat duidelijk in de microfoon van de

telefoon op een maximale afstand van 1 m. Druk op de rechterschermttoets **Luidspreker** om de luidsprekermodus uit te schakelen.

Opties

Tijdens een oproep biedt de knop opties () toegang tot extra functies.

- **Oproep toev.** om een ander nummer te bellen. Wanneer u bent verbonden, kunt u opnieuw op  drukken en vervolgens op:
 - **Oproepen samenvoegen/Conferentiegesprek opsplitsen** om de twee oproepen samen te voegen in een conferentiegesprek en ze zo nodig opnieuw te splitsen.
 - **Wisselen** om tussen de twee oproepen te wisselen.
 - **Overdragen** om de twee oproepen samen te voegen en de verbinding met uzelf te verbreken.
- **Gesprek in de wacht zetten/Oproep terughalen** om de huidige oproep vast te houden/terug te halen.
- **Microfoon uit** om de microfoon uit te schakelen. Zie hierboven.
- **Stop enkele oproep** om de huidige oproep te beëindigen (dezelfde functie als ,).
- **Alle oproepen beëindigen** om alle huidige oproepen te beëindigen.

NB Zie voor instellingen met betrekking tot bellen *Oproepen*, p.50

Noodoproepen

Wanneer de telefoon is ingeschakeld, kunt u een oproep naar de hulpdiensten maken door het noodnummer in te voeren, gevolgd door .

Sommige netwerken aanvaarden oproepen naar hulpdiensten zonder geldige simkaart. Neem contact op met uw serviceprovider voor meer informatie.

BELANGRIJK



Mobiele telefoons maken gebruik van radiosignalen, het mobiele telefoonnetwerk, het telefoonkabelnetwerk en door de gebruiker geprogrammeerde functies. Dat betekent dat u niet onder alle omstandigheden zeker bent van een verbinding. Vertrouw daarom nooit alleen op een mobiele telefoon voor zeer belangrijke oproepen, zoals in medische noodgevallen.





Oproepinformatie

Tijdens een oproep worden het telefoonnummer van de uitgaande of inkomende oproep en de verstreken oproeptijd weergegeven. Als de identiteit van de beller wordt onderdrukt of onbekend is, wordt **Privé** of **Onbekend** weergegeven.

Oproeplog



Ontvangen, gemiste en gekozen oproepen worden in een gecombineerd oproeplogboek opgeslagen.

1. Druk op .
Of druk op **OK** →  **Oproeplog**.
2. Oproepen worden als volgt weergegeven op basis van het type oproep:

	inkomende oproep
	uitgaande oproep
	Gemiste oproep
3. Selecteer de gewenste invoer en druk op  om te bellen.
U kunt ook een invoer selecteren en op  drukken om:
 - **Details** om gegevens over de geselecteerde oproep weer te geven.
 - **Bellen** om het geselecteerde nummer/de geselecteerde contactpersoon te bellen.
 - **Bericht verzenden** om een sms-bericht te verzenden.
 - **Toevoegen aan contacten** om het nummer voor de contactpersonen op te slaan.
 - **Nieuw nummer** om het nummer als nieuwe contactpersoon toe te voegen.
 - **Toev. aan bestaand contact** om het nummer aan een bestaande contactpersoon toe te voegen.
 - **Instellen als geweigerd/Verwijderen uit zwarte lijst** om het nummer te blokkeren/deblokkeren. U ontvangt geen oproepen of berichten van een geblokkeerd nummer. Zie *Zwarte lijst*, p.49.
 - **Verwijder** om de geselecteerde oproep in het oproeplogboek te verwijderen.
 - **Alles verwijderen** om alle oproepen in het oproeplogbestand te verwijderen.

Contacten

Contact toevoegen

1. Druk op  om  **Contacten** → **Contact toevoegen** te openen en geef aan waar deze moet worden opgeslagen.
2. Selecteer **Kies foto** en druk op **OK** om een foto voor de contactpersoon toe te voegen.
3. Open **Naam**, **Mobiel nummer**, **Thuisnummer**, **Werk** en u kunt ook een speciale beltoon kiezen voor oproepen van de geselecteerde contactpersoon.
4. Druk op **Opslaan**.

Tip: Gebruik voor internationale oproepen altijd + vóór het landnummer voor een optimale werking. Druk twee keer op  om de internationale toegangscode + in te voeren. Het is handig om uw contacten altijd op te slaan met de eerste + vóór de landcode, zelfs voor uw lokale/binnenlandse contacten, zodat u ze ook in het buitenland gemakkelijk kunt bellen. Druk meermaals op  om het volgende in het nummer op te nemen: **P** (voor een pauze van 3 seconden tijdens het kiezen) of **W** (om te wachten tot u op **Verzenden** drukt).

Contactpersonen in het telefoonboek beheren

1. Druk op  om  **Contacten** te openen.
2. Selecteer een contactpersoon en druk op :
 - **Contact toevoegen** om een contactpersoon aan het telefoonboek toe te voegen.
 - **Bewerken** om de contactpersoon te bewerken. Druk op **Opslaan** als u klaar bent.
 - **Contacten zoeken** om naar een contactpersoon te zoeken.
 - **Toev. aan top 10** om de invoer op te slaan als een van de eerste contactpersonen in het telefoonboek.
 - **Verwijder** om de geselecteerde contactpersoon te verwijderen. Druk op **Ja** om te bevestigen.
 - **Verwijder meerdere** om meerdere contacten te verwijderen. Selecteer of zoek en selecteer de contactpersonen die u wilt verwijderen. U kunt ook op  → **Alles markeren** drukken om alle contactpersonen te selecteren.

Bevestig met **OK** om de geselecteerde contactpersonen te verwijderen.

- **Contacten kopiëren** om contactpersonen van/naar telefoon en SIM-geheugen te kopiëren.
 - **Kopiëren van:** selecteer vanwaar u wilt kopiëren.
 - **Kopiëren naar:** selecteer waar de contacten naar gekopieerd moeten worden.
 - Druk op **Kopiëren** om de contacten te selecteren die gekopieerd moeten worden. Gebruik **Alles markeren** om alle contacten te selecteren.
 - Druk op **☰ → OK** om het kopiëren te starten.
 - **Stuur vCard** om de geselecteerde contactpersoon via de geselecteerde methode als een vCard te verzenden.
 - **Bericht verzenden** om een bericht te verzenden. Zie *Een sms (tekstbericht) of mms (fotobericht) maken en versturen*, p.25.
 - **Eigen nummers** dit kan vooraf door de serviceprovider zijn ingesteld. Als dat niet het geval is, kunt u de naam en het nummer instellen die aan uw simkaart zijn toegewezen.
 - **Snelkiescontacten** om snelkiesnummers in te stellen op **2** – **9**. Selecteer het gewenste snelkiesnummer en voeg contactpersonen toe/vervang ze /verwijder ze.
Houd de bijbehorende toets ingedrukt voor snelkiezen.
 - **Geheugenstatus** om de status van het telefoonboekgeheugen weer te geven.
 - **Importeren/exporteren** om contactpersonen van/naar telefoon en geheugenkaart te kopiëren.
 - **Contacten importeren** om contactpersonen vanuit het interne geheugen of de SD-kaart naar het telefoonboek te kopiëren. Selecteer vanwaar u wilt importeren en selecteer vervolgens de contactpersonen. Druk op **OK** om te importeren.
 - **Contacten exporteren** om contactpersonen van het telefoonboek naar het interne geheugen of de SD-kaart te kopiëren. Selecteer de contactpersonen die u wilt exporteren en selecteer vervolgens waar de contactpersonen moeten worden opgeslagen.
3. U kunt ook een individuele contactpersoon selecteren en op **OK** drukken. Druk daarna op **☰**:

- **Bewerken** om de contactpersoon te bewerken. Druk op **Opslaan** als u klaar bent.
- **Verwijder** om de geselecteerde contactpersoon te verwijderen. Druk op **Ja** om te bevestigen.

Top 10 beheren

Een Top 10-contactpersoon is een van de eerste 10 in het telefoonboek. Zie *Top 10* ★, p.10 voor de gebruiksaanwijzing.

1. Druk op ★ en selecteer een van de lege invoeren en druk op **Toevoegen**.
2. Blader door het telefoonboek en druk op **Kiezen**.
3. Als er geen foto aan het geselecteerde contact is gekoppeld, wordt u gevraagd om er een toe te voegen. **Ja** als u een foto wilt toevoegen, anders **Nee**. Klaar

Als u een bestaande invoer wilt bewerken of verwijderen, selecteer de invoer en druk op ≡ → **Wijzigen** of **Verwijderen**.



Om de weergavemodus te wijzigen, drukt u op ≡ → **Weergavemodus** en selecteert u **Lijst** of **Enkel**.

Tip: Weergavemodus → **Enkel** kan handig zijn in combinatie met een bijbehorende afbeelding, als u het gemakkelijker vindt om een afbeelding te onthouden in plaats van een naam.

ICE-noodinformatie

Eerstehulpverleners kunnen extra informatie, zoals medische informatie, op uw telefoon bekijken  ICE in geval van nood. In geval van letsel is het essentieel om zo snel mogelijk over deze informatie te beschikken, waardoor de overlevingskansen kunnen toenemen. Alle velden zijn optioneel, maar hoe meer informatie, des te beter.

ICE-noodinformatie (In Case of Emergency) vindt u aan het begin van uw telefoonboek.

1. Druk op  om  **Contacten** →  **ICE** te openen.
2. Druk op **Mijn gegevens** → **Bewerken** om bij elk onderdeel informatie toe te voegen of om de informatie te bewerken.
 - **Naam** om uw naam in te voeren.
 - **Adres** om uw eigen adres in te voeren.

- **Mijn nummer** om uw telefoonnummer in te voeren.
- **Verjaardag** om uw geboortedatum in te voeren.
- **Taal** om uw voorkeurstaal in te voeren.

Als u klaar bent met **Mijn gegevens** , drukt u op **Opslaan**.

3. Druk op **Mijn gezondheid** → **Bewerken** om bij elk onderdeel informatie toe te voegen of om de informatie te bewerken.
- **Conditie** om medische aandoeningen of apparaten in te voeren (bv. diabetes of pacemaker).
 - **Allergieën** om in te voeren waar u allergisch voor bent (bv. penicilline of bijensteken).
 - **Bloedgroep** om uw bloedgroep in te voeren.
 - **Inenting** om alle relevante inenting in te voeren.
 - **Medicijnen** om in te voeren welke medicijnen u gebruikt.
 - **Verzekering** om uw zorgverzekeraar en uw polisnummer in te voeren.
 - **Dokter** om de naam van uw arts in te voeren.
 - **Telefoonnummer** om het telefoonnummer van uw arts in te voeren.

Als u klaar bent met **Mijn gezondheid**, drukt u op **Opslaan**.

4. Druk op **ICE-contacten** → **Bewerken** om bij elk onderdeel informatie toe te voegen of om de informatie te bewerken.

NB U kunt 2 **ICE-contacten** toevoegen.

- **Naam** om de naam van uw ICE-contactpersoon in te voeren.
- **Relatie** om een contactpersoon uit het telefoonboek toe te voegen.
- **Telefoonnummer** om het telefoonnummer van uw ICE-contactpersonen in te voeren.

Herhaal de stappen voor een tweede ICE-contact.

Als u klaar bent met **Mijn gegevens** , drukt u op **Opslaan**.

Assistentieknop



Als u hulp nodig hebt, hebt u via de assistentieknop snel toegang tot ingestelde **Hulpnummers**. Zorg dat de hulpfunctie vóór gebruik is ingeschakeld en geconfigureerd, voer ontvangers (**hulpnummers**) in de nummerlijst in en bewerk het sms-bericht. Zie *Hulpinstellingen*, p.22.

Een assistentieoproep doen



VOORZICHTIG

Wanneer er een noodassistentieoproep wordt geactiveerd, wordt de telefoon automatisch in de handsfreemodus gezet. Houd het toestel niet dicht bij uw oor wanneer de handsfree-modus actief is, omdat het geluid erg hard kan staan.

1. Als u hulp nodig hebt, houd de hulpknop 3 seconden ingedrukt of druk twee keer binnen 1 seconde op de knop.
De hulpoproep begint na een vertraging van 5 seconden. Dit geeft u de tijd om een vals alarm te voorkomen door op  te drukken.
2. Er wordt een hulp-sms naar alle **hulpnummers** verstuurd.
NB Deze moet eerst worden geactiveerd om te kunnen werken. Zie *Assistentie-sms*, p.23.
3. Het eerste **hulpnummer** in de lijst wordt gebeld. Als de oproep niet binnen een bepaalde tijd (standaard 25 seconden) wordt beantwoord, wordt het volgende nummer gebeld. Het kiezen wordt drie keer herhaald, totdat de oproep wordt beantwoord of totdat er op  wordt gedrukt.

NB Sommige beveiligingsbedrijven accepteren automatische oproepen van hun klanten. Neem altijd eerst contact op met het beveiligingsbedrijf voordat u hun telefoonnummer gebruikt.

Hulpinstellingen

Activering

Activeer de hulpfunctie met de hulpfunctieknop.

1. Druk op **Menu** → **Assistance** → **Activering** :
 - **Aan normaal** de knop ongeveer 3 seconden ingedrukt houden of binnen 1 seconde tweemaal drukken.
 - **Aan (3)** de knop binnen 1 seconde driemaal indrukken.

- **Uit** de hulpknop uitschakelen.

Helpers

Voeg nummers toe aan de lijst die wordt gebeld als er op de hulpknop wordt gedrukt.

BELANGRIJK

Informeer ontvangers in de lijst met nummers altijd dat ze in uw lijst met contactpersonen voor noodgevallen zijn opgenomen.

1. Druk op **Menu** → **Assistance** → **Helpers**.
2. Druk op **Toevoegen** → **Handmatig** om handmatig namen/nummers toe te voegen.
Druk anders op **Contacten** om een contactpersoon uit het telefoonboek toe te voegen.
3. Druk op **Opslaan** om te bevestigen.

Tip: Als u een bestaande invoer wilt bewerken of verwijderen, selecteert u de invoer met OK. Druk op **≡** → **Bewerken** of **Verwijderen als helper**.

Assistentie-sms

Er kan een sms-bericht naar de ontvangers (**hulpnummers**) in de nummerlijst worden verzonden wanneer de assistentieknop wordt ingedrukt.

1. Druk op **Menu** → **Assistance** → **Assistentie-sms**.
2. Zet een vinkje bij **SMS verzenden** om het verzenden van het hulpbericht te activeren.

NB Het is handig voor de ontvanger van het hulpbericht als u hierin opneemt dat het om een hulpoproep gaat en dat het van u afkomstig is. Informeer ontvangers in de lijst met nummers altijd dat ze in uw lijst met contactpersonen voor hulp (**hulpnummers**) zijn opgenomen.

Voorbeeld: "Dit is een noodbericht van John Smith."

3. Blader omlaag naar het berichtveld en schrijf het bericht.
4. Druk op **Opslaan** om het bericht op te slaan.

Positie SMS

BELANGRIJK

Als deze functie is ingeschakeld, gebruikt Locatiebericht datadiensten en kunnen er extra kosten in rekening worden gebracht, afhankelijk van uw data-abonnement. We raden u aan om de datatarieven voor uw abonnement bij uw serviceprovider na te vragen.

Deze functie stuurt een sms-bericht met daarin de locatie van de gebruiker naar de ontvangers in de nummerlijst wanneer er een hulpoproep wordt gemaakt. Het bericht bevat de datum, tijd en locatiegegevens van de Doro-gebruiker. Als de locatie niet kan worden bepaald, bevat het bericht de laatst bekende locatie.

1. Druk op **Menu** → **Assistance** → **Positie SMS**.
2. Selecteer **Aan** om het verzenden van het locatiebericht te activeren.

Type signaal

Selecteer het signaaltype voor meldingen voor de hulpoproepprocedure.

1. Druk op **Menu** → **Assistance** → **Type signaal** :
 - **Hoog** om luide signalen te gebruiken (standaard).
 - **Laag** om één zacht signaal te gebruiken.
 - **Stil** geen geluidssignaal, zoals een normale oproep.

Druk op **OK** om het gewenste signaaltype te selecteren.

Kiesduur



Selecteer hoe lang de telefoon een hulpnummer moet bellen voordat hij naar het volgende nummer in de lijst gaat. Stel de belduur in op een kortere tijd dan de activeringstijd voor een antwoordservice.

1. Druk op **Menu** → **Assistance** → **Kiesduur**.
2. Selecteer het aantal seconden dat een telefoon een hulpnummer moet bellen voordat hij naar het volgende nummer in de lijst gaat. Druk op **OK** wanneer u klaar bent.

Berichten

Een sms (tekstbericht) of mms (fotobericht) maken en versturen

Een sms is een kort tekstbericht dat naar andere mobiele telefoons kan worden gestuurd. Een mms-bericht kan tekst en media, zoals foto's, geluidsopnamen en video's, bevatten. De berichtinstellingen voor de meeste serviceproviders zijn al ingesteld vanaf het begin.

1. Druk op **Menu** →  **Berichten** → **Nieuw**.
Of druk op de sneltoets  → **Nieuw**.
2. Druk op  en selecteer een ontvanger en nummer met **Kiezen/OK** uit uw contacten. Druk op **Klaar** als u klaar bent.
U kunt ook een nummer invoeren om de ontvanger handmatig toe te voegen en op **OK** drukken als u klaar bent.





NB Als u meerdere ontvangers wilt toevoegen, moet u voor elke ontvanger betalen.

3. Ga naar het berichtveld en schrijf uw bericht, zie *Tekst invoeren* , p.11.
4. Druk op  voor meer opties:
 - **Foto toevoegen** om met de camera een foto te maken of een foto uit uw galerij toe te voegen.
NB Als u meerdere foto's toevoegt, worden de foto's door de telefoon kleiner gemaakt. Als u de beste fotokwaliteit wilt behouden, kunt u beter slechts een foto per bericht verzenden.
 - **Spraakbericht toevoegen** om een opgenomen spraakbericht toe te voegen.
 - **Video toevoegen** om een video op te nemen met de camera.
 - **Onderwerp toevoegen** om een onderwerp in te voeren.
 - **Contact toevoegen** om een contactpersoon toe te voegen als vcf-bestand uit uw telefoonboek.
 - **Audiobestand toevoegen** om opgenomen audio uit uw bibliotheek toe te voegen.
 - **Preview** om een voorbeeld van het bericht te bekijken voordat het wordt verzonden.
 - **Toevoegen** om meer items aan het bericht toe te voegen.

- **Bijlage verwijderen** om een of meer items uit het bericht te verwijderen.
 - **Opslaan als concept** om het huidige bericht op te slaan om later te verzenden.
5. Als u klaar bent, drukt u op **Verzenden** om het bericht te verzenden.

Berichten lezen en verwerken



Inbox, Concepten, Verzonden en Postvak Uit

1. Druk op **Menu** →  **Berichten**.
Of druk op sneltoets .
2. Selecteer **Inbox, Concepten, Verzonden** of **Postvak Uit**.
3. Druk op voor  meer berichtopties:
 - **Bellen** om het geselecteerde nummer/de geselecteerde contactpersoon te bellen.
 - **Details** om de details van het bericht te bekijken.
 - **Naar voren** om het bericht door te sturen. Bewerk het bericht (indien gewenst), voer de ontvanger in en druk vervolgens op **OK** om het te versturen.
 - **Verwijder** om het afzonderlijke bericht te verwijderen.
 - **Alles verwijderen** om alle berichten te wissen.
 - **Toevoegen aan contacten** om het nummer op te slaan bij een nieuwe of bestaande contactpersoon.
4. Selecteer een afzonderlijk bericht en druk op **OK** om het bericht te **Openen**.
5. Druk op  voor dezelfde opties als hierboven en verder:
 - **Spelen** om een multimediasbericht weer te geven.
 - **Bestand opslaan** om een mediabijlage op te slaan.

Een spraakbericht maken en verzenden

Een spraakbericht is een kort opgenomen spraakbericht dat naar andere mobiele telefoons kan worden gestuurd. De lengte van het spraakbericht is afhankelijk van de serviceprovider, maar meestal niet langer dan ongeveer 13 seconden.

1. Druk op **Menu** →  **Berichten** → **Spraakbericht**.
Of druk op de sneltoets  → **Spraakbericht**.

2. Een spraakopname begint meteen. Praat duidelijk in de microfoon van de telefoon op een maximale afstand van 1 m.
 - Druk op **OK** om het opnemen te pauzeren (||), druk op **OK** op om het opnemen te hervatten (●).
 - Druk op ■ om het opnemen te stoppen.
3. Druk op  en selecteer een ontvanger en nummer uit uw contactpersonen. Druk op **Klaar** als u klaar bent.
U kunt ook een nummer invoeren om de ontvanger handmatig toe te voegen en op **OK** drukken als u klaar bent.
NB Als u meerdere ontvangers wilt toevoegen, moet u voor elke ontvanger betalen.
4. Ga naar het berichtveld en schrijf uw bericht, zie *Tekst invoeren* , p.11.
5. Als u klaar bent, drukt u op **Verzenden** om het bericht te verzenden.

Berichtinstellingen

SMS (tekstbericht)

Nummer berichtcentrum

Voor sms-berichten hebt u het nummer van een berichtencentrum nodig dat meestal automatisch op uw telefoon is ingesteld. U kunt het nummer opvragen bij uw netwerkaanbieder.

1. Druk op **Menu** →  **Berichten** → **Instellingen** → **SMS** → **Nummer berichtcentrum**.
2. Druk op **OK** en voer het nummer van het servicecentrum in.

NB Het nummer van het servicecentrum is normaal gesproken vooraf op uw simkaart ingesteld en kan mogelijk niet worden gewijzigd.

3. Druk op **OK** om te bevestigen.

Bericht geldigheidsduur

Als de ontvangende mobiele telefoon offline is, wordt er tijdelijk een sms-bericht in het sms-centrum opgeslagen. U kunt de geldigheidsduur van het sms-bericht opgeven. Dit betekent dat het sms-bericht na enige tijd uit het sms-centrum wordt verwijderd en niet naar de mobiele telefoon van de ontvanger wordt doorgestuurd wanneer deze online gaat.

1. Druk op **Menu** →  **Berichten** → **Instellingen** → **SMS**.

2. Stel **Bericht geldigheidsduur** in.

NB Deze instelling hoeft normaal gesproken niet te worden gewijzigd.

Afleveringsrapport

U kunt instellen of de telefoon een melding moet geven wanneer uw sms de ontvanger heeft bereikt.

NB Neem contact op met uw serviceprovider voor informatie over de abonnementskosten voordat u dataverkeer inschakelt.

1. Druk op **Menu** →  **Berichten** → **Instellingen** → **SMS**.
2. Vink **Afleveringsrapport** aan met **OK** om deze optie in te schakelen.

Opslagplaats met voorkeur

Selecteer de gewenste opslag voor uw berichten.

1. Druk op **Menu** →  **Berichten** → **Instellingen** → **SMS** → **Opslagplaats met voorkeur**.
2. Selecteer om berichten op te slaan op **Telefoon** of **Simkaart**.

SMS herinnering

De herinnering waarschuwt u als u uw berichten 10 minuten na ontvangst nog niet hebt bekeken.

1. Druk op **Menu** →  **Berichten** → **Instellingen** → **SMS**.
2. Vink **SMS herinnering** aan met **OK** om deze optie in te schakelen.

Invoermethode

Met Invoermethode kunt u selecteren of u uw sms-berichten wilt schrijven met speciale, eigen taalspecifieke tekens (Unicode) of met eenvoudigere tekens. **Automatisch** maakt het gebruik van speciale tekens mogelijk. Speciale tekens hebben meer ruimte nodig en de grootte van elk bericht wordt hierdoor mogelijk beperkt tot 70 tekens. **GSM-alfabet** zet alle speciale tekens om in gewone letters uit het alfabet. $\hat{}$ wordt bijvoorbeeld I. Elk bericht mag maximaal 160 tekens bevatten.

1. Druk op **Menu** →  **Berichten** → **Instellingen** → **SMS** → **Invoermethode**.
2. Selecteer de invoermethode:
 - **Automatisch** (standaard) om zo nodig speciale tekens toe te staan, maar elk bericht kan worden beperkt tot 70 tekens.

- **GSM-alfabet** om alle speciale tekens om te zetten in gewone letters uit het alfabet.



Geheugenstatus

Geef weer hoeveel geheugen van de simkaart en de telefoon in gebruik is.

1. Druk op **Menu** →  **Berichten** → **Instellingen** → **SMS** → **Geheugenstatus**.
2. Geef weer hoeveel geheugen van de simkaart en de telefoon in gebruik is.

MMS (multimedia/beeldbericht)

Functies naar wens inschakelen/uitschakelen.



1. Druk op **Menu** →  **Berichten** → **Instellingen** → **MMS** → **MMS-account**:
2. Selecteer uw serviceprovider en druk op **OK** om die mms-account te activeren.
3. Druk op  voor de volgende opties:
Deze instellingen zijn nodig om de mms-functie te kunnen gebruiken. De instellingen voor mms-berichten worden door uw serviceprovider verstrekt en kunnen u automatisch worden toegestuurd.
 - **Nieuwe verbinding**: Volg de onderstaande stappen als uw serviceprovider niet in de lijst staat. Neem contact op met uw serviceprocedure voor de juiste instellingen.
 - **Naam** om een accountnaam toe te voegen.
 - **Gebruikersnaam** om een gebruikersnaam toe te voegen.
 - **Wachtwoord** om een wachtwoord toe te voegen.
 - **Toegangspunt** om APN (Access Point Name) toe te voegen.
 - **Autorisatietype** om aan te geven welk verificatietype moet worden gebruikt als uw serviceprovider een APN met gebruikersnaam en wachtwoord heeft.
 - **IP-type** om het protocol te specificeren dat het apparaat moet gebruiken om toegang te krijgen tot het internet, via mobiele data.
 - **Gateway** om een gatewayproxyadres toe te voegen.
 - **Poort** om de proxypoort van de gateway toe te voegen.
 - **Startpagina** om een homepage toe te voegen.
 - **Geavanceerde instellingen** voor meer geavanceerde instellingen:

- **DNS-adres** om een DNS IP-adres voor uw serviceprovider toe te voegen.
 - **Type netwerk** om het netwerktype in te stellen. Kies tussen **WAP** en **HTTP**.
 - Druk op **Opslaan** wanneer u alle gegevens hebt ingevoerd.
 - **Zoeken** om alle beschikbare mms-accounts (APN) te zoeken.
 - **Verwijder** om het geselecteerde mms-account (APN) te verwijderen.
 - **Bewerken** om het geselecteerde mms-account (APN) te bewerken.
4. Functies naar wens inschakelen/uitschakelen/selecteren.
- **Afleveringsrapport** om een melding te krijgen wanneer de ontvanger uw multimediebericht heeft ontvangen.
 - **Rapport verzenden** om een melding te krijgen wanneer de ontvanger uw multimediebericht heeft gelezen.
 - Selecteer **Opslaglocatie** om multimediabestanden op te slaan op **Telefoon** of **Geheugenkaart** (indien geïnstalleerd).
 - **Geheugenstatus** om de in het geselecteerde geheugen gebruikte geheugenplaats weer te geven.

Celinformatie

U kunt van uw serviceprovider berichten over diverse onderwerpen ontvangen, zoals het weer of verkeersinformatie voor een bepaalde regio. Neem contact op met uw serviceprovider voor informatie over de beschikbare kanalen en de relevante kanaalinstellingen. Cell-broadcastberichten kunnen niet tijdens roaming worden ontvangen.

Druk op **OK** om een celuitzendingsbericht te lezen.

1. Druk op **Menu** →  **Berichten** → **Instellingen** → **Celinformatie**.
2. U kunt de volgende instellingen uitvoeren:
 - **Talen** om te selecteren in welke talen broadcastberichten moeten worden weergegeven.
 - **Kanaal instellingen** voor kanaalinstellingen:
Vink het betreffende kanaal aan om berichten op dat kanaal te ontvangen.
Druk op  voor kanaalverwerking:
 - **Kanaal toevoegen** om een nieuw kanaal toe te voegen waarop u broadcastberichten wilt ontvangen. Stel het kanaalnummer en de titel in en druk op **Opslaan** om op te slaan en te activeren.

- **Kanaal bewerken** om het geselecteerde kanaal te bewerken en druk op **Opslaan** als u klaar bent.
 - **Verwijder kanaal** om het geselecteerde kanaal te verwijderen en druk op **Ja** om te bevestigen.
3. Druk op **☰** voor opties:
- **Naar voren** om een bericht door te sturen.
 - **Verwijder** om een bericht te verwijderen.
 - **Instellingen** voor meer opties:

NB Niet alle netwerkaanbieders hebben de functie cell-broadcastberichten in hun netwerk geactiveerd.

Noodwaarschuwing

Noodwaarschuwing is de algemene term voor de Openbare Waarschuwingsdienst op basis van **Celinformatie**-technologie. U krijgt een bericht als een autoriteit een alarmbericht verstuurt. Deze dienst is niet in alle landen beschikbaar.

Inbox

1. Druk op **Menu** → **📧 Berichten** → **Instellingen** → **Noodwaarschuwing**.
2. Selecteer **Inbox**.
3. Druk op **☰** voor de volgende opties, maar de opties kunnen verschillen afhankelijk van het geselecteerde type berichten:
 - **Bekijk** om het geselecteerde bericht te openen en te bekijken.
 - **Verwijder** om het afzonderlijke bericht te verwijderen.
 - **Alles verwijderen** om alle berichten te wissen.

Instellingen

Selecteer het type alarmberichten dat u wilt ontvangen.

1. Druk op **Menu** → **📧 Berichten** → **Instellingen** → **Noodwaarschuwing** → **Instellingen**.
2. Schakel het berichttype in/uit met de knop **OK**.

Voicemail instellen

Wanneer een antwoordservice deel uitmaakt van uw abonnement, kunnen bellers een voicemailbericht inspreken wanneer u een oproep niet kunt beantwoorden. **Voicemail** is een netwerkdienst waarop u zich mogelijk eerst

moet abonneren. Neem contact op met uw serviceprovider voor meer informatie en voor het nummer van de voicemailbox.

Uw voicemail bellen



- Houd de sneltoets **1** ingedrukt.
1. Druk op **Menu** →  **Berichten** → **Instellingen** → **Voicemail**.
 2. Druk op **Bewerken** en voer het nummer in. Druk op **OK** om te bevestigen.

Weer

BELANGRIJK



De weerfunctie maakt gebruik van datadiensten die duur kunnen zijn. We raden u aan om de datatarieven bij uw serviceprovider na te vragen.

Bekijk het weer voor de gekozen plaats.

1. Druk op **Menu** →  **Weer**.
2. Druk op  om terug te keren naar de stand-bymodus.

NB Als u het weer wilt zien, moet u eerst een plaats selecteren.

Weersinstellingen

1. Druk op **Menu** →  **Weer**.
2. Selecteer **Weer**: De eerste keer dat u de weerfunctie opent, wordt u gevraagd om de dichtstbijzijnde stad in te voeren voor uw weersvoorspellingen. Voer de naam van de plaats in en druk op **Zoeken** om te zoeken. Selecteer de plaats in de lijst en druk op **OK**.
3. Druk op  voor opties.
 - **Plaats**: druk op  en **Bewerken** om de plaats te bewerken of op **Verwijder** om de plaats te verwijderen.
 - **Achtergrond** en selecteer **Aan** (om het weer in de stand-bymodus te bekijken).
 - **Temperatuur eenheid** om te kiezen tussen **Celsius** en **Fahrenheit**.

Fototoestel

U kunt foto's maken, video's opnemen en uw foto's en video's bekijken met het cameramenu.

Veeg de lens schoon met een droge doek voor scherpe foto's en video's.

1. Druk op de sneltoets .
Of druk op **Menu** →  **Fototoestel**.
2. Gebruik / om in en uit te zoomen.
NB De zoomfunctie kan de kwaliteit van de foto verminderen.
3. Druk op  of **OK** om een foto te maken of een video-opname te starten/stoppen.
4. Voor video-opnames drukt u op **|| (OK)** om te pauzeren en op  om de opname te stoppen. Druk op **Ja** om de opname op te slaan.
5. Druk op  voor meer opties:

NB Sommige opties zijn alleen beschikbaar in de fotomodus en andere alleen in de videomodus.

Afbeeldingen

- De Afbeeldingsweergave toont al uw genomen foto's en opgenomen video's in de galerij. Meer informatie op *Galerij*, p.41.

Flash

- **Automatisch** om afhankelijk van het omgevingslicht de flitser/lamp automatisch te gebruiken.
- **Uit** om ongeacht het omgevingslicht de flitser/lamp automatisch uit te schakelen.
- **Aan** om ongeacht het omgevingslicht de flitser/lamp automatisch in te schakelen.

NB De flitserinstelling blijft actief tot u deze weer wijzigt.

Fototoestel/Videocamera

- Wisselen tussen camera en video-opname.

Kwaliteit

- Stel het kwaliteitsniveau voor de video in. Hoe hoger, hoe beter de kwaliteit.

NB Een hogere kwaliteit neemt meer geheugencapaciteit in beslag.

Sluitergeluid

- Selecteer om het **Sluitergeluid** aan of **Uit** te zetten.



Opslagplaats met voorkeur

- **Telefoon** om foto's en video's in het telefoongeheugen op te slaan.
- **Geheugenkaart** om foto's of video's op de geheugenkaart op te slaan.

NB Deze optie is alleen beschikbaar als er een geschikt extern geheugen in het toestel is gestoken. Zie *De simkaart, geheugenkaart en batterij plaatsen*, p.3.

Alarm

NB Het alarm werkt zelfs als de telefoon is uitgeschakeld.

1. Druk op **Menu** →  **Alarm**.
2. Druk op  → **Toevoegen** voor een nieuw alarm.
3. Selecteer de verschillende opties en stel ze in:
 - Zet het alarm **Aan** of **Uit**.
 - Stel de alarmtijd in.
 - Stel de opties voor **Herhaalmodus** in voor het geval het alarm moet worden herhaald.
 - **Eenmaal** voor een eenmalig alarm.
 - **Dagelijks** voor een dagelijkse herhaling van het alarm.
 - **Wekelijks** om het alarm voor het/de geselecteerde dag(en) van de week te herhalen.
 - Geef een naam aan het alarm.
 - Selecteer een beltoon om aan het alarm te koppelen.
4. Druk op **Opslaan**.

Als u al een alarm hebt ingevoerd, kunt u het alarm eenvoudig **Inschakelen/Blokkeren** met **OK**.

Snooze of uitschakelen

- Als het alarm wordt geactiveerd, klinkt er een geluidssignaal. Druk op **OK** om het alarm uit te schakelen of druk op  om te snoozen en het alarm na 9 minuten te herhalen.

Tip: Wanneer u een alarm wilt bewerken of verwijderen, selecteert u het alarm en drukt u op  → **Bewerken** of **Verwijder**.

Zaklamp

NB Als het lampje is ingeschakeld, kan de batterij snel leegraken. Vergeet dus niet om het lampje na gebruik uit te schakelen. Het licht schakelt na 5 minuten automatisch uit.

1. Druk via het stand-byscherm op **Menu** →  **Zaklamp**.
2. Druk op **OK** om deze in/uit te schakelen.

Tip: U kunt **0** lang indrukken om de zaklamp in of uit te schakelen.

Organiser



Kalender

NB Herinneringen van de agenda werken zelfs als de telefoon is uitgeschakeld.

Snooze of uitschakelen

- Wanneer de herinnering van de agenda afgaat, klinkt er een signaal, indien ingesteld. Druk op **OK** om de herinnering uit te schakelen of druk op  om de herinnering te dempen.

Agenda-afspraak toevoegen

1. Druk op **Menu** →  **Organiser** →  **Kalender**.
2. Selecteer een datum en druk op **OK** voor de volgende opties:
 - **Betreft** om een naam voor een gebeurtenis en andere relevante tekst in te voeren.
 - Stel de datum in.
 - Stel de tijd in.
 - Stel de beltoon voor de herinnering in.
 - Stel de opties voor **Herhaalmodus** in als de afspraak moet worden herhaald.
 - **Eenmaal** voor een eenmalige afspraak.
 - **Dagelijks** voor de dagelijkse herhaling van de afspraak.
 - Vink **Wekelijks** aan om de afspraak voor het/de geselecteerde dag(en) van de week te herhalen.
 - **Maandelijks** voor een maandelijkse herhaling van de afspraak.
 - **Jaarlijks herinneren** voor een jaarlijkse herhaling van de afspraak.
 - **Uit** om de herhaling van de afspraak uit te schakelen.
3. Druk op **Opslaan** wanneer u alle gegevens hebt ingevoerd.

Tip: Als u een bestaande afspraak wilt bewerken of verwijderen, selecteert u de afspraak en drukt u op  → **Bewerken** of **Verwijder**.

Agenda-opties











Druk op **Menu** →  **Organiser** →  **Kalender** → 

- **Toevoegen/Nieuwe gebeurtenis**, voer daarna de vereiste informatie in. Zie *Agenda-afspraak toevoegen*, p.38.

- **Bekijk** om de afspraken voor die dag weer te geven.
- **Alles bekijken** om alle afspraken te bekijken.
- **Wissen/Verwijder** om de afspraken voor de dag te verwijderen.
- **Wis alle/Alles verwijderen** om alle afspraken te verwijderen.
- **Ga naar datum** om naar een datum te gaan.
- **Wekelijks** voor een wekelijks overzicht.
- **Dagelijks** voor een dagelijks overzicht.
- **Eerste dag van de week** om de dag in te stellen waarop de week moet beginnen.

Rekenmachine



De  **Rekenmachine** kan eenvoudige rekenfuncties uitvoeren.

1. Druk op **Menu** →  **Organiser** →  **Rekenmachine**.
2. Voer het eerste getal in.
Gebruik  voor het decimaalteken en  om tussen een positief en negatief getal te wisselen.
3. Gebruik de navigatietoets om een functie te selecteren (, , , , , ).
4. Voer het volgende cijfer in.
5. Herhaal de stappen 2-4 naar wens en voltooi de berekening met .



Eenheidsomzetting



Gebruik  **Eenheidsomzetting** om te converteren tussen de verschillende meeteenheden.

1. Druk op **Menu** →  **Organiser** →  **Eenheidsomzetting**.
2. Selecteer het gewenste type eenheid.
3. Selecteer het paar eenheden waartussen u wilt converteren.
4. Voer de waarde voor de bekende eenheid in en de equivalente waarde wordt onmiddellijk weergegeven voor de andere eenheid.

Bestand lijst

Beheer de inhoud en eigenschappen van bestanden. U kunt bestanden openen, verwijderen, verplaatsen, kopiëren en de naam ervan wijzigen.

De bestanden worden normaal gesproken opgeslagen in de mappen die overeenkomen met het type bestand. De namen van de mappen zijn alleen in het Engels.

1. Druk op **Menu** →  **Organiser** →  **Bestand lijst**.
2. Selecteer **Telefoon** of **Geheugenkaart**.
3. Selecteer een map, bv. **Photos** en druk op **OK** om te openen.
4. Selecteer een bestand en druk op **OK** om het bestand te openen.
5. Druk op  om de beschikbare opties te bekijken.

Media

Galerij



Uw opgeslagen foto's en video's bekijken en beheren.

1. Druk op **Menu** →  **Media** →  **Galerij**.
2. Selecteer een foto/video en druk op **OK** om de foto te bekijken of de video af te spelen.
3. Druk op  voor opties.
 - **Verzenden** om een foto/video via mms of Bluetooth te verzenden.
 - **Verwijder** om het geselecteerde item te verwijderen. Druk op **OK** om te bevestigen.
 - **Gebruik** om een foto te gebruiken als **Achtergrond** of **Foto contactpersoon**.
 - **Hernoemen** om een nieuwe naam te geven. Bewerk de naam en druk op **Opslaan**.
 - **Details** om meer informatie over het bestand te bekijken, zoals datum, grootte en type.

FM-radio

De  **FM-radio** heeft een frequentiebereik van 87,5 tot 108,0 MHz. Als u naar de radio wilt luisteren, moet u een geschikte headset aansluiten die als antenne werkt.





De radio in-/uitschakelen



1. Sluit een headset aan op de headsetaansluiting .
2. Druk op **Menu** →  **Media** →  **FM-radio** → **OK** om de radio in (▶) / uit (■) te schakelen. De huidige radiofrequentie wordt weergegeven.

Tip: Druk op  om terug te keren naar de stand-bymodus. De radio blijft spelen.

Wanneer de headset wordt losgekoppeld, wordt de radio uitgeschakeld.









Opties

1. Druk op **Menu** →  **Media** →  **FM-radio**.
2. De telefoon zal automatisch zoeken naar beschikbare radiostations.
3. Wissel tussen stations met  of .
4. Druk op  voor opties:

- **Kanalen automatisch opslaan** om naar beschikbare radiostations te zoeken.
- **Lijst met stations** om uw opgeslagen kanalen te bekijken. Druk op **OK** om het kanaal af te spelen en op  voor meer opties:
 - **Spelen** om het kanaal af te spelen.
 - **Bewerken** om de naam en frequentie van het kanaal te bewerken.
 - **Verwijder** om het kanaal te verwijderen.
 - **Alles verwijderen** om alle kanalen te verwijderen.
- **Kanaal opslaan** om de momenteel ingestelde frequentie op te slaan.
- **Handmatig zoeken** om de frequentie handmatig in te stellen.
- **Luidspreker aan** om het kanaal op de luidspreker af te spelen. Druk op   **Luidspreker uit** om de luidspreker uit te schakelen.

Geluidsrecorder

Gebruik de dictafoon om notities en berichten op te nemen.

1. Druk op **Menu**   **Media**   **Geluidsrecorder**.
2. Druk op  om de opname te starten en op  om de opname te pauzeren. Druk op  wanneer u klaar bent. De opname wordt automatisch opgeslagen.
3. Druk op  voor opties:
 - **Nieuwe opname** om een nieuwe opname te starten.
 - **Verwijder** om de huidige opname te verwijderen.
 - **Verzenden** om de opname via mms of Bluetooth te verzenden.
 - **Opnames** voor de lijst van opnames en druk op **OK** om de opname af te spelen. Druk op  voor opties:

NB Audio-opnames worden opgeslagen in **Telefoon**  **Audio**

- **Map toevoegen** om een map toe te voegen.
- **Instellen als beltoon** om de opname te gebruiken als beltoon voor inkomende oproepen of als alarmtoon.
- **Verzenden** om de opname via mms of Bluetooth te verzenden.
- **Verwijder** om de huidige opname te verwijderen.
- **Details** om meer informatie over het bestand te bekijken, zoals datum, grootte en type.

- **Bewerken** om de opname een andere naam te geven, het bestand te kopiëren of te knippen.
- **Zoeken** om naar een opname te zoeken.
- **Sorteren** om de sorteervolgorde voor de opnamen te wijzigen.
- **Markeren** om een of meer opnames voor verschillende acties te selecteren/deselecteren. Druk op  voor verschillende opties.

Instellingen

Algemeen

Tijd en datum

Tip: De telefoon is zo ingesteld dat de tijd en datum automatisch aan de huidige tijdzone worden aangepast. Verwijder het vinkje bij **Tijd en datum** → **Autom. tijd en datum** → **Netwerktijd gebruiken** om uit te schakelen. Het automatisch aanpassen van datum en tijd heeft geen gevolgen voor de tijd die u eventueel hebt ingesteld voor het alarm en de agenda. Deze staan in de lokale tijd.

Stel de tijd

1. Druk op **Menu** → **Instellingen** → **Algemeen** → **Tijd en datum** → **Stel de tijd**.
2. Voer de tijd in en druk op **OK**.

NB Als u de tijd handmatig instelt, wordt de automatische tijd- en datumupdate uitgeschakeld.

Instellen datum

1. Druk op **Menu** → **Instellingen** → **Algemeen** → **Tijd en datum** → **Instellen datum**.
2. Voer de datum in en druk op **OK**.

NB Als u de datum handmatig instelt, wordt de automatische tijd- en datumupdate uitgeschakeld.

Tijdnotatie

1. Druk op **Menu** → **Instellingen** → **Algemeen** → **Tijd en datum** → **Tijdnotatie**.
2. Selecteer **12 uur** of **24 uur** en druk op **OK**.

Datum display type

1. Druk op **Menu** → **Instellingen** → **Algemeen** → **Tijd en datum** → **Datum display type**.
2. Selecteer de gewenste indeling en druk op **OK**.

Automatische tijd- en datumupdate instellen

1. Druk op **Menu** → **Instellingen** → **Algemeen** → **Tijd en datum** → **Autom. tijd en datum**.

2. Vink **Netwerktijd gebruiken** aan om de tijd en datum automatisch volgens de huidige tijdzone bij te werken.

NB Als u de tijd of datum handmatig instelt, wordt de automatische tijd- en datumupdate uitgeschakeld.

3. Druk op **Nu bijwerken** om de tijd en datum bij te werken.

Taal

De standaardtaal voor de telefoonmenu's, berichten en dergelijke wordt door de simkaart bepaald. U kunt dit wijzigen in elke andere taal die door de telefoon wordt ondersteund.

1. Druk op **Menu** → **Instellingen** → **Algemeen** → **Taal** → **Taal**.
2. Selecteer een taal en druk op **OK**.

Schrijftaal

1. Druk op **Menu** → **Instellingen** → **Algemeen** → **Taal** → **Schrijftaal**.
2. Selecteer een taal en druk op **OK**.

Spellingshulp

Gebruik de invoermethode voor voorspellende tekst om een woordenboek te gebruiken om suggesties voor woorden te geven. Druk **één keer** op de bijbehorende toets, zelfs als het weergegeven teken niet juist is. Het woordenboek geeft suggesties voor woorden op basis van de toetsen die u hebt ingedrukt. Zie *Tekst invoeren met spellingshulp*, p.12 voor informatie over het gebruiken van deze functie.

1. Druk op **Menu** → **Instellingen** → **Algemeen** → **Taal** → **Spellingshulp**.
2. Selecteer of de functie **Aan** of **Uit** moet worden gezet.

Accu

Accuniveau

Bekijk uw batterijstatus.

1. Druk op **Menu** → **Instellingen** → **Algemeen** → **Accu** → **Accuniveau**.
2. Bekijk de huidige batterijstatus.

Batterijonderhoud

Activeer om de levensduur van de batterij te verlengen. Als deze functie actief is, stopt het laden bij 80% om de slijtage van de batterij te verminderen.

1. Druk op **Menu** → **Instellingen** → **Algemeen** → **Accu** → **Batterijonderhoud**.
2. Selecteer of de functie **Uit** of **Aan** moet worden gezet.

Blokkeerfunctie

Selecteer een app of functie die u wilt blokkeren voor gebruik.

1. Druk op **Menu** → **Instellingen** → **Algemeen** → **Blokkeerfunctie**.
2. Verwijder het vinkje bij elke app/functie die u wilt uitschakelen en zet een vinkje om blokkering in te schakelen.
3. Druk op **Klaar** wanneer u alle gegevens hebt ingevoerd.

Instellingen resetten

1. Druk op **Menu** → **Instellingen** → **Algemeen** → **Instellingen resetten**.
2. Alle wijzigingen die u in de telefooninstellingen hebt aangebracht, worden weer op de standaardinstellingen ingesteld.
Indien ingesteld, voer de telefooncode in en druk op **OK** om te resetten.

Alles resetten

1. Druk op **Menu** → **Instellingen** → **Algemeen** → **Alles resetten**.
2. Alle telefooninstellingen en inhoud, zoals contactpersonen, foto's, nummerlijsten en berichten worden verwijderd (dit heeft geen invloed op de sim- en geheugenkaart).
Indien ingesteld, voer de telefooncode in en druk op **OK**.
3. Druk op **Ja** voor **Alles resetten** om te bevestigen en verder te gaan met het verwijderen van al uw persoonlijke gegevens.

NB Deze actie kan niet ongedaan gemaakt worden!

Display

Achtergrond

1. Druk op **Menu** → **Instellingen** → **Display** → **Achtergrond**.
2. Kies een achtergrond uit:
 - **Statische achtergrond** voor beschikbare achtergronden.
 - **Meer foto's** voor afbeeldingen die beschikbaar zijn in uw bestanden.

Helderheid

U kunt de helderheid van het scherm aanpassen.

1. Druk op **Menu** → **Instellingen** → **Display** → **Helderheid**.

2. Stel de helderheid op een aangenaam niveau in en druk op **OK** als u dit hebt gedaan.

NB Hoe helderder het scherm, hoe meer batterijvermogen wordt verbruikt.

Achtergrondverlichting

Selecteer de vertragingstijd voor de achtergrondverlichting van het display.

1. Druk op **Menu** → **Instellingen** → **Display** → **Achtergrondverlichting**.
2. Selecteer hoelang het scherm verlicht moet blijven.
3. Druk op **OK** om te bevestigen.

NB Als de achtergrondverlichting langere tijd is ingeschakeld, verbruikt de batterij meer energie.

Externe display-instellingen

U kunt verschillende opties voor het externe display instellen.

1. Druk op **Menu** → **Instellingen** → **Display** → **Externe display** voor opties:
 - **Meldingen** om in te stellen hoe lang een melding zichtbaar moet zijn op het externe display (**Tot gelezen/Korte tijd**).

NB Tot gelezen verbruikt meer accuvermogen.

- **Klok** om in te stellen hoe de klok op het externe display zichtbaar moet zijn, **Altijd op** of **Druk op volume**. Als **Druk op volume** is geselecteerd, kunt u lang op een van de volumeknoppen drukken om kort de klok weer te geven zonder de telefoon open te klappen.
- **Helderheid** om de helderheid op een comfortabel niveau in te stellen.
- **Dimstand** selecteer **Aan** om het externe display langzaam uit te schakelen voordat u naar de slaapstand gaat.

Hoofdmenu

U kunt verschillende stijlen voor het hoofdmenu selecteren.

1. Druk op **Menu** → **Instellingen** → **Display** → **Hoofdmenu**:
2. Selecteer **Enkel** of **Lijst**.

Lettergrootte

U kunt de tekstgrootte voor het menu en de berichten aanpassen.

1. Druk op **Menu** → **Instellingen** → **Display** → **Lettergrootte**.
2. Selecteer **Normaal** of **Groot**.

Thema

U kunt kiezen uit diverse thema's om de teksten en displayachtergrond van de telefoon aan te passen.

1. Druk op **Menu** → **Instellingen** → **Display** → **Thema**.
2. Selecteer het gewenste thema en druk op **OK**.

Beveiliging

PIN

1. Druk op **Menu** → **Instellingen** → **Beveiliging** → **PIN**.
 - Vink **PIN** aan om de pincode te activeren. U moet de pincode altijd invoeren wanneer u de telefoon inschakelt.
 - Vink **PIN** uit om de pincode te deactiveren.

BELANGRIJK

Als u de pincode deactiveert en u verliest uw simkaart of deze wordt gestolen, is het toestel onbeveiligd en moet het door uw serviceprovider worden geblokkeerd.

2. Druk op **Pincode wijzigen** om de pincode van uw simkaart te wijzigen.
3. Voer de huidige pincode in en druk op **OK**.
4. Voer de nieuwe pincode in en druk op **OK**. Voer de nieuwe pincode opnieuw in en druk op **OK**. Hierna verschijnt **Voltooid**.

Pincode2 wijzigen

1. Druk op **Menu** → **Instellingen** → **Beveiliging** → **Pincode2 wijzigen**.
2. Voer de huidige PIN2 in en druk op **OK**.
3. Voer de nieuwe PIN2 in en druk op **OK**. Voer de nieuwe PIN2 opnieuw in en druk op **OK**. Hierna verschijnt **Voltooid**.

Telefoonblokk.

De telefoonblokkering beschermt uw telefoon tegen ongewenst gebruik. Als u deze functie hebt geactiveerd, wordt de telefoon na het opnieuw opstarten vergrendeld en moet de telefooncode worden ingevoerd om de telefoon te ontgrendelen.

1. Druk op **Menu** → **Instellingen** → **Beveiliging**.

2. Vink **Telefoonblokk.** aan om de telefoonvergrendeling in te schakelen.
3. Voer de huidige telefooncode in en druk op **OK**.

NB U moet de huidige telefooncode invoeren.

Telefooncode wijzigen

1. Druk op **Menu** → **Instellingen** → **Beveiliging** → **Telefooncode wijzigen**.
2. Voer huidige pincode in en druk op **OK**.
3. Voer nieuwe code in en druk op **OK**.
4. Bevestig de nieuwe code en druk op **OK**.

Vast kiesnummer (FDN)

U kunt het maken van oproepen beperken tot bepaalde nummers die op de simkaart zijn opgeslagen. De lijst met toegestane nummers is beveiligd met uw pin2-code.

NB Als u Vaste nummers wilt inschakelen, hebt u de pin2-code nodig. Neem contact op met uw serviceprovider voor de pin2-code.



1. Druk op **Menu** → **Instellingen** → **Beveiliging** → **Vast kiesnummer**:
2. Vink **Vaste kiesmodus** → aan en voer PIN2 in om deze functie in te schakelen.
3. Druk op **Vast kiesnummer** → ☰ om het eerste toegestane nummer toe te voegen en in te voeren. U kunt meer nummers toevoegen of bestaande nummers bewerken of verwijderen.

NB U kunt delen van telefoonnummers opslaan. Als u bijvoorbeeld 01234 opslaat, kunt u oproepen maken naar alle nummers die met 01234 beginnen. Wanneer de functie Vaste nummers is ingeschakeld, kunt u toch noodnummers bellen door het noodnummer in te voeren, gevolgd door . Wanneer Vaste nummers is ingeschakeld, is het niet mogelijk om opgeslagen telefoonnummers op de simkaart te bekijken of te wijzigen. U kunt ook geen sms-berichten verzenden.

Zwarte lijst

U kunt een zwarte lijst creëren met nummers die moeten worden geblokkeerd, zodat die u niet kunnen bellen of sms'en.

Nummers op zwarte lijst toevoegen

1. Druk op **Menu** → **Instellingen** → **Beveiliging** → **Zwarte lijst** → **Zwarte lijst**.
2. Druk op  voor opties.
 - **Nieuw** om een nummer toe te voegen aan de lijst met geblokkeerde nummers. Voer naam en nummer in of voeg toe vanuit  **Contacten**.
Druk op **Opslaan** om te bevestigen.
 - **Bewerken** om het nummer te bewerken.
 - **Verwijder** om het nummer te verwijderen.
 - **Contacten importeren** om contactpersonen uit het telefoonboek te importeren.
 - **Alles verwijderen** om alle nummers te verwijderen.

Instellingen voor zwarte lijst

1. Druk op **Menu** → **Instellingen** → **Beveiliging** → **Zwarte lijst** → **Instellingen voor zwarte lijst**.
 - Vink **Audio-oproep onderscheppen** aan om blokkering van de zwarte lijst voor inkomende oproepen in te schakelen.
 - Vink **Onderschepping van bericht** aan om blokkering van de zwarte lijst voor inkomende berichten in te schakelen.

Witte lijst

Selecteer om alleen inkomende oproepen te accepteren van contactpersonen die in het telefoonboek zijn opgeslagen.

NB Als deze functie is ingeschakeld en er geen nummers in het telefoonboek staan, kunnen er geen oproepen worden ontvangen.

1. Druk op **Menu** → **Instellingen** → **Beveiliging** → **Witte lijst**.
2. Druk op **Activering** en selecteer **Aan** om te activeren. Druk op **OK** om te bevestigen.

Oproepen

Doorschakelen

U kunt oproepen doorschakelen naar een antwoordservice of naar een ander telefoonnummer. Selecteer een oproepvoorwaarde, druk op **Geactiveerd** en selecteer vervolgens of u wilt doorschakelen naar voicemail of

voer een nummer in om de doorschakeling te activeren. U kunt ook **Uit** selecteren om te deactiveren, of **Vragen naar status**.

1. Druk op **Menu** → **Instellingen** → **Oproepen** → **Doorschakelen**:

- **Onvoorwaardelijk doorschakelen** om alle spraakoproepen door te schakelen.
- **Doorschakelen indien in gesprek** om inkomende oproepen door te schakelen als de lijn bezet is.
- **Doorschakelen indien geen antwoord opties** om inkomende oproepen door te schakelen als ze niet worden beantwoord.
- **Doorschakelen indien onbereikbaar** om inkomende oproepen door te schakelen als de telefoon is uitgeschakeld of geen ontvangst heeft.
- **Alle doorschakelingen annuleren** om alle doorschakelingen te annuleren.

Oproep in wachtrij

U kunt meerdere oproepen tegelijkertijd aannemen, de huidige oproep in de wacht zetten en de inkomende oproep beantwoorden. Als deze functie actief is, hoort u een waarschuwingston als u een inkomende oproep ontvangt terwijl u in gesprek bent.

- Druk tijdens een oproep op  om een tweede oproep aan te nemen. De telefoon zet automatisch de eerste oproep in de wacht. Voor meer oproepestellingen, zie *Oproepestellingen*, p.15.

Wisselgesprek inschakelen

Druk op **Menu** → **Instellingen** → **Oproepen** → **Oproep in wachtrij**:

- Druk op **Geactiveerd** om wisselgesprek in te schakelen.
- Druk op **Annuleren** om wisselgesprek uit te schakelen.
- Druk op **Vragen naar status** om de status van het wisselgesprek te controleren.

Oproep blokkeren

Uw telefoon kan worden beperkt om bepaalde soorten oproepen te blokkeren. Selecteer een voorwaarde en druk op **Geactiveerd** om de blokkering te activeren. U kunt ook **Uit** selecteren om te deactiveren of **Vragen naar status**.

NB PIN2 is nodig om oproepblokkeringen in te schakelen. Neem contact op met uw serviceprovider voor PIN2.

1. Druk op **Menu** → **Instellingen** → **Oproepen** → **Oproep blokkeren**.
2. Markeer welk type oproepen u wilt beperken:
 - **Alle uitgaande oproepen** om alle uitgaande oproepen te blokkeren, maar om inkomende oproepen te kunnen beantwoorden.
 - **Alle inkomende oproepen** om alle inkomende oproepen te blokkeren, maar om uitgaande gesprekken te kunnen voeren.
 - **Inkomende oproepen bij roaming** om inkomende oproepen te blokkeren tijdens roaming (gebruik in andere netwerken).
 - **Internationale uitgaande oproepen** om uitgaande oproepen naar internationale nummers te blokkeren.
 - **Uitgaand internationaal oproepen bij roaming** om uitgaande oproepen naar internationale nummers te blokkeren tijdens roaming (gebruik in andere netwerken).
 - Druk op **Annuleer alle blokkeringen** om alle oproepblokkeringen te annuleren.
3. Druk op **OK** om te bevestigen.

Beller-ID

Laat uw telefoonnummer wel of niet zien op de telefoon van de ontvanger wanneer u deze belt.

Druk op **Menu** → **Instellingen** → **Oproepen** → **Beller-ID**:

- **Verberg ID** om nooit uw nummer te laten zien.
- **Stuur ID** om altijd uw nummer weer te geven.
- **Door netwerk ingesteld** om de standaardinstellingen van het netwerk te gebruiken.

Antwoordmodus

1. Druk op **Menu** → **Instellingen** → **Oproepen** → **Antwoordmodus** → **Openklappen**:
2. Druk op **Aan** om inkomende oproepen te beantwoorden door de telefoon open te klappen. Druk op **Uit** om de functie uit te schakelen.

Antwoorden met elke toets

1. Druk op **Menu** → **Instellingen** → **Oproepen** → **Antwoorden met elke toets**.

2. Druk op **Aan** om inkomende oproepen met een willekeurige knop (behalve ) te beantwoorden. Druk op **Uit** om de functie uit te schakelen.

Verbindingen

Vliegmodus

In **Vliegmodus** kunt u niet bellen of gebeld worden of ook maar iets doen waarvoor een netwerkverbinding nodig is. Dit om storing in gevoelige apparatuur te voorkomen.

Als u de telefoon met u meeneemt naar het buitenland, kunt u hem in vliegtuigmodus houden. Dan bestaat er geen kans op dataroamingkosten. Schakel **Vliegmodus** in als u in een gebied zonder netwerkontvangst bent om de batterij te sparen, omdat de telefoon anders blijft zoeken naar beschikbare netwerken en dat kost energie. U kunt alarmmeldingen ontvangen als u deze functie hebt ingeschakeld.

1. Druk op **Menu** → **Instellingen** → **Verbindingen** → **Vliegmodus**.
2. Druk op **Aan** om te activeren. Druk op **Uit** om te deactiveren.

Internetaccount

Het netwerkaccount heeft een Access Point Name (APN). Dit is de naam van een verbinding tussen een mobiel netwerk en een ander computernetwerk, meestal een openbare internetverbinding. De APN-instellingen worden gebruikt voor diensten die met behulp van andere computernetwerken communiceren. De APN-instellingen voor de meeste grote serviceproviders zijn al ingesteld.

Volg de onderstaande stappen als het profiel van uw serviceprovider niet in de lijst staat of als u een instelling wilt wijzigen. Neem contact op met uw serviceprocedure voor de juiste instellingen.

1. Druk op **Menu** → **Instellingen** → **Verbindingen** → **Internetaccount**:
2. Selecteer uw serviceprovider en druk op **OK** om die netwerkaccount te activeren.
3. Druk op  voor de volgende opties:
Deze instellingen zijn nodig om de mms-functie te kunnen gebruiken. De instellingen voor mms-berichten worden door uw serviceprovider verstrekt en kunnen u automatisch worden toegestuurd.

- **Nieuwe verbinding:** Volg de onderstaande stappen als uw serviceprovider niet in de lijst staat. Neem contact op met uw serviceprocedure voor de juiste instellingen.
 - **Naam** om een accountnaam toe te voegen.
 - **Gebruikersnaam** om een gebruikersnaam toe te voegen.
 - **Wachtwoord** om een wachtwoord toe te voegen.
 - **Toegangspunt** om APN (Access Point Name) toe te voegen.
 - **Autorisatietype** om aan te geven welk verificatietype moet worden gebruikt als uw serviceprovider een APN met gebruikersnaam en wachtwoord heeft.
 - **IP-type** om het protocol te specificeren dat het apparaat moet gebruiken om toegang te krijgen tot het internet, via mobiele data.
 - **Gateway** om een gatewayproxyadres toe te voegen.
 - **Poort** om de proxypoort van de gateway toe te voegen.
 - **Startpagina** om een homepage toe te voegen.
 - **Geavanceerde instellingen** voor meer geavanceerde instellingen:
 - **DNS-adres** om een DNS IP-adres voor uw serviceprovider toe te voegen.
 - **Type netwerk** om het netwerktype in te stellen. Kies tussen **WAP** en **HTTP**.
 - Druk op **Opslaan** wanneer u alle gegevens hebt ingevoerd.
 - **Zoeken** om alle beschikbare netwerkaccounts (APN) te zoeken.
 - **Verwijder** om de geselecteerde netwerkaccount (APN) te verwijderen.
 - **Bewerken** om de geselecteerde netwerkaccount (APN) te bewerken.

Mobiele data

Gebruik de dataservice om toegang te krijgen tot mobiele datadiensten.

BELANGRIJK

Het gebruik van mobiele-datadiensten kan veel geld kosten. We raden u aan om de datatarieven bij uw serviceprovider na te vragen.

Schakel dataservice in voor services zoals software-updates. Verwijder het vinkje om datakosten te vermijden.

1. Druk op **Menu** → **Instellingen** → **Verbindingen**.

2. Vink **Mobiele data** aan om het te activeren of verwijder het vinkje om het te deactiveren.

Teller gegevensservice

De **Teller gegevensservice** verzamelt verkeersinformatie van alle apps die mobiele data gebruiken. U kunt bijhouden hoeveel data er sinds de laatste reset via het mobiele netwerk van en naar uw toestel is gestuurd.

1. Druk op **Menu** → **Instellingen** → **Verbindingen** → **Teller gegevensservice**.
2. Zie mobiel dataverbruik sinds de laatste reset en totaal verbruik.
3. Druk op **Reset** om de teller voor het verbruik van mobiele data te resetten en druk op **Ja** om te bevestigen.

Data-roaming

Uw telefoon selecteert automatisch het eigen netwerk (van uw serviceprovider) als dit binnen bereik is. Als u zich in het buitenland bevindt of uw thuisnetwerk zich niet binnen uw bereik bevindt, kunt u een ander netwerk gebruiken op voorwaarde dat uw telefoonaanbieder een overeenkomst heeft waarmee u dat kunt doen. Dit wordt roaming genoemd. Neem contact op met uw serviceprovider voor meer informatie.

1. Druk op **Menu** → **Instellingen** → **Verbindingen**.
2. Vink **Data-roaming** aan om het te activeren of verwijder het vinkje om het te deactiveren.

BELANGRIJK

Het gebruik van dataservices in het buitenland (roaming) kan veel geld kosten. Neem contact op met uw serviceprovider voor informatie over de kosten voor dataroaming voordat u in het buitenland data gebruikt.

Netwerk kiezen

Uw telefoon kiest automatisch de netwerkaanbieder bij wie u een abonnement hebt. Bij roaming of als er geen signaal is, kunt u proberen om handmatig een netwerk in te stellen.

1. Druk op **Menu** → **Instellingen** → **Verbindingen** → **Netwerk kiezen**.
2. Selecteer **Automatisch selecteren** om automatisch een netwerk te selecteren of **Handmatig selecteren** om handmatig een netwerk te selecteren. Er wordt dan een lijst met beschikbare netwerkaanbieders

weergegeven (na een korte vertraging). Selecteer de gewenste aanbieder en druk op **OK**.

BELANGRIJK

Als u handmatig een netwerk kiest, verbreekt uw telefoon de netwerkverbinding wanneer het geselecteerde netwerk buiten bereik is. Vergeet niet om **Automatisch selecteren** in te stellen.

Type netwerk

Uw telefoon wisselt automatisch tussen mobiele netwerken die beschikbaar zijn op uw locatie. Op uw telefoon kunt u een specifiek type mobiel netwerk ook handmatig instellen. De verschillende statuspictogrammen worden in de statusbalk weergegeven, afhankelijk van het type netwerk waarmee u verbinding hebt.

Druk op **Menu** → **Instellingen** → **Verbindingen** → **Type netwerk**:

- **4G/3G/2G**: om automatisch te wisselen tussen 2G, 3G en 4G voor de beste verbinding.
- **3G/2G**: om automatisch te wisselen tussen 2G en 3G voor de beste verbinding.
- **2G**: alleen voor 2G-service.

BELANGRIJK

Als u uw telefoon instelt voor **3G/2G** of **2G**, dan kunt u geen oproepen, inclusief noodoproepen, maken of andere functies gebruiken waarvoor een netwerkverbinding nodig is, als het geselecteerde netwerk niet beschikbaar is.

VoLTE

Stel in of LTE (4G) moet worden in- of uitgeschakeld. Dit menu is alleen zichtbaar als uw serviceprovider deze functie ondersteunt.

1. Druk op **Menu** → **Instellingen** → **Verbindingen** → **VoLTE**.
2. Vink **Simkaart** aan om het te activeren.

NB Uw netwerkaanbieder moet deze functie ook ondersteunen.

Beltoon selecteren

Geluidsinstellingen

Wanneer u gebruikmaakt van een hoorapparaat of gehoorproblemen hebt als u het toestel in een lawaaiige omgeving gebruikt, kunt u de geluidsinstellingen van het toestel aanpassen.

Tip: Al op 50-jarige leeftijd is het normaal om bij de hoge frequenties gehoorverlies te ervaren, dus probeer ons geoptimaliseerde geluidsprofiel **Doro ClearSound**.

1. Druk op **Menu** → **Instellingen** → **Beltoon selecteren** → **Geluidsinstellingen**:
 - **Normaal** voor een normaal gehoor onder normale omstandigheden.
 - **ClearSound** (geoptimaliseerd) voor een licht gehoorprobleem of voor gebruik in een bijzonder lawaaiige omgeving.
 - **HAC** voor gebruik met een hoorapparaat.
2. Druk op **OK** om te bevestigen.

NB Probeer verschillende instellingen om erachter te komen welke instelling het beste bij uw gehoor past.

Beltoon



Selecteer verschillende beltonen en meldingen op uw apparaat.

1. Druk op **Menu** → **Instellingen** → **Beltoon selecteren** → **Beltoon** → **Beltoon**.
2. Selecteer het in te stellen geluid en selecteer een van de beschikbare beltonen; de beltoon wordt afgespeeld.
 - **Beltoon** om de beltoon voor inkomende oproepen in te stellen.
 - **Vaste beltonen** om uit de geïnstalleerde beltonen te selecteren.
 - **Meer beltonen** om uit uw eigen downloads te selecteren.
 - **Bericht toon** om de toon voor nieuwe berichten in te stellen.
 - **Vaste beltonen** om uit de geïnstalleerde beltonen te selecteren.
 - **Meer beltonen** om uit uw eigen downloads te selecteren.
 - **Toetstoan** om het geluid te selecteren dat u hoort wanneer u op de telefoontoetsen drukt.
 - **Stil:** geen geluid bij het indrukken van toetsen.

- **Klik:** klinkgeluid bij het indrukken van toetsen.
- **Toon:** tonen bij het indrukken van toetsen.
- **Pratende toetsen:** spraakbevestiging bij het indrukken van toetsen.
- **Insch.:** selecteer **Aan** om het opstartgeluid in te schakelen of **Uit** om dit uit te schakelen.
- **Uitschakelen:** selecteer **Uit** om het uitschakelgeluid in te schakelen of **Uit** om dit uit te schakelen.
- **Trilling:** selecteer de trillingsduur **Kort** of **Lang**.

Volume

Pas de volume-instellingen aan voor verschillende geluiden op uw toestel.

1. Druk op **Menu** → **Instellingen** → **Beltoon selecteren** → **Volume**:
2. Kies het soort geluid en gebruik / of de volumetoetsen om het volume aan te passen.
 - **Beltoonvolume.**
 - **Berichtvolume.**
 - **Alarmvolume.**
 - **Volume inkomende oproep.**
 - **Volume vergrendelen**, zie *Volume vergrendelen* , p.58.
3. Druk op **Opslaan** om op te slaan.

Volume vergrendelen

In vergrendelde toestand kan het volume alleen in de eerder beschreven volumemenu's worden gewijzigd.

Tip: Deze functie kan nuttig zijn om te voorkomen dat de gebruiker het volume per ongeluk wijzigt tijdens het gebruik van de telefoon.

1. Druk op **Menu** → **Instellingen** → **Beltoon selecteren** → **Volume** → **Volume vergrendelen**:
2. Selecteer **Vrijgeven/Vergrendeld** en bevestig met **Ja**.

Ring Type

Selecteer deze optie om de beltoon en/of het trilsignaal voor verschillende meldingen te gebruiken.

1. Druk op **Menu** → **Instellingen** → **Beltoon selecteren** → **Ring Type**.
2. Selecteer het type waarschuwing:

- **Beltoon** voor alleen beltoon.
- **Trillen** voor alleen trilsignaal.
- **Stil** om geen geluid of trilsignaal te activeren; het display licht op.
- **Bellen en trillen** voor trilsignaal en beltoon.

Bluetooth®

BELANGRIJK

Als u de bluetoothfunctie niet gebruikt, schakel deze dan uit om de batterij te sparen. Koppel uw toestel niet met een onbekend apparaat.

Bluetooth activeren

1. Druk op **Menu** → **Instellingen** → **Bluetooth** → **Activering**.
2. Selecteer **Aan** voor inschakelen en **Uit** voor uitschakelen.

NB Er kunnen meerdere Bluetooth-apparaten worden gekoppeld, maar er kan slechts één tegelijk worden verbonden. Als er dus een verbinding actief is, kan dit een verbinding van een ander apparaat blokkeren.

Bluetoothinstellingen

Zichtbaarheid voor andere apparaten

NB Om te voorkomen dat andere apparaten uw toestel kunnen vinden, selecteert u **Uit**. Ook als u **Uit** selecteert, kunnen gekoppelde apparaten uw toestel nog altijd waarnemen.

Uw telefoon is zichtbaar voor andere bluetoothapparaten zolang u bluetooth hebt geactiveerd en **Toestelzichtbaarheid** is ingesteld op **Aan**.

1. Druk op **Menu** → **Instellingen** → **Bluetooth** → **Toestelzichtbaarheid**.
2. Selecteer **Aan** om uw toestel zichtbaar te maken voor andere apparaten of **Uit** om onzichtbaar te zijn.

Gekoppeld toestel

Bekijk reeds gekoppelde apparaten en koppel nieuwe apparaten.

1. Druk op **Menu** → **Instellingen** → **Bluetooth** → **Gekoppeld toestel**.
2. Als u naar een beschikbare Bluetooth-apparaat in uw nabije omgeving wilt zoeken en er een koppeling mee tot stand wilt brengen, drukt u op **Voeg nieuw apparaat toe** → **OK**.

3. Zorg ervoor dat het apparaat waarmee u een verbinding tot stand wilt brengen, zich binnen het bereik bevindt, zichtbaar is en in de koppelingsmodus staat.
4. Wacht totdat het gewenste apparaat wordt weergegeven en druk op **Stoppen** wanneer u het apparaat gevonden hebt om het zoeken te stoppen.
5. Selecteer het gewenste apparaat en druk op **Koppelen** om verbinding te maken. Wanneer u verbinding wilt maken met een ander bluetooth-apparaat, moet u mogelijk een wachtwoord invoeren of een gedeelde code bevestigen.
6. U kunt ook de lijst met reeds gekoppelde apparaten bekijken. Selecteer het apparaat en druk  op voor apparaatopties.
 - **Aansluiten/Verbinding uitschakelen** om een verbinding met het geselecteerde apparaat te maken of de verbinding te verbreken.
 - **Hernoemen(1-20)** om de naam van het gekoppelde bluetoothapparaat te bewerken.
 - **Verwijder** om het apparaat uit de lijst te verwijderen.
 - **Alles verwijderen** om alle apparaten uit de lijst te verwijderen.
 - **Apparaat details** om gedetailleerde informatie over het apparaat weer te geven, bijv. apparaatnummer (MAC-adres), apparaattype en ondersteunde service (bluetoothprofielen).

Bestanden overbrengen

1. Druk op **Menu** → **Instellingen** → **Bluetooth** → **Bestanden overbrengen**.
2. Bekijk de bestanden die via bluetooth worden verzonden.

Mijn Telefoonnaam

1. Druk op **Menu** → **Instellingen** → **Bluetooth** → **Mijn Telefoonnaam**.
2. **DFC-0530** wordt weergegeven.
3. Bewerk de naam.
4. Druk op **Opslaan** om de apparaatnaam op te slaan. Deze naam moet nu voor andere Bluetooth-apparaten verschijnen.

Opslag

U kunt via bluetooth bestanden zowel versturen als ontvangen. Hier kunt u instellen waar de via bluetooth ontvangen bestanden moeten worden opgeslagen. De bestanden die via bluetooth worden ontvangen, worden normaal gesproken opgeslagen in de mappen die overeenkomen met het type

bestand en kunnen worden weergegeven met behulp van bestandsbeheer; zie *Bestand lijst*, p.39.

1. Druk op **Menu** → **Instellingen** → **Bluetooth** → **Opslag**.
2. De via bluetooth ontvangen bestanden worden weergegeven.

Opstartassistent

U kunt de startwizard op elk moment uitvoeren.

Druk op **Menu** → **Instellingen** → **Opstartassistent** en selecteer het onderwerp dat u wilt wijzigen.

SIM-toolkit

Uw serviceprovider kan u verschillende diensten aanbieden die van toegevoegde waarde zijn.

Druk op **Menu** → **Instellingen** → **SIM-toolkit** → en selecteer de simkaart (indien van toepassing) voor de geleverde diensten.

Software-update

Controleer regelmatig op software-updates. Druk op **Software-update** → **Controleren op updates** om te controleren of er een software-update beschikbaar is en deze uit te voeren. Selecteer het bericht/de melding om het downloaden te starten. De downloadtijd kan variëren afhankelijk van de internetverbinding. We raden aan om uw apparaat altijd met de meest recente softwareversie bij te werken voor optimale prestaties en de nieuwste verbeteringen. U hebt een actieve dataverbinding nodig om de update via de FOTA-firmware (over-the-air) uit te voeren. In *Mobiele data*, p.54 leest u hoe u een dataverbinding kunt inschakelen.

1. Druk op **Menu** → **Instellingen** → **Software-update**.
2. Druk op **Controleren op updates** → **Ja** om te controleren of er een software-update beschikbaar is.
3. Druk op **≡** voor instellingen voor software-updates:
 - **Controleer opnieuw** om opnieuw te controleren of de updatepakketten gedownload kunnen worden.
 - **Version-info** om informatie over de softwareversie te bekijken.
 - **Release-opmerkingen** om informatie over het software-updatepakket te bekijken.

4. Als er een update beschikbaar is, wordt u gevraagd of u deze wilt downloaden. Druk op **Ja** om de software-update te downloaden.
5. Wanneer het downloaden is voltooid, drukt u op **Ja** om de software-update te installeren.

BELANGRIJK

Tijdens het bijwerken kunt u uw telefoon tijdelijk niet gebruiken, ook niet voor noodoproepen. Alle contactpersonen, foto's, instellingen enz. blijven op uw telefoon staan. Onderbreek het bijwerken niet.









6. Wanneer de installatie van de software-update is voltooid, start de telefoon automatisch opnieuw op en moet u mogelijk uw pincode en/of telefooncode invoeren.
7. Druk **OK** op om de software-update te voltooien.

Extra functies

Statussymbolen op het display

 Signaalsterkte	 Geen netwerk
 Alarm actief	 Batterijniveau
 Alleen trillen	 Doorschakelen actief
 Stil	 Bluetooth aan
 Ontvangen voicemailberichten	 Verbinding via bluetooth
 Headset aangesloten	 Vliegtuigmodus ingeschakeld
 Dataoverdracht	

Hoofdsymbolen op het display

 Lader aangesloten	 Lader niet aangesloten
 Fout	 Vraag
 Waarschuwing	 Klaar (bevestigd)
 Een moment a.u.b.	 Batterij bijna leeg
 Oproepen met de hulpknop	

Veiligheidsinstructies



VOORZICHTIG

Het toestel en de accessoires kunnen kleine onderdelen bevatten. Houd alle apparatuur buiten het bereik van kleine kinderen.

Netwerkdiensten en kosten

Uw toestel is goedgekeurd voor gebruik op 4G LTE FDD 1 (2100), 3 (1800), 7 (2600), 8 (900), 20 (800), 28 (700) MHz, 4G LTE TDD 38 (2600), 40 (2300), 3G UMTS 1 (2100), 8 (900) MHz, 2G GSM 900/1800 MHz-netwerken. Om het toestel te kunnen gebruiken, hebt u een abonnement bij een serviceprovider nodig.

Het gebruik van netwerkdiensten kan kosten voor dataverkeer met zich meebrengen. Voor sommige productfuncties is ondersteuning van de netwerkprovider vereist en mogelijk moet u zich abonneren op de diensten.

Gebruiksomgeving

Volg altijd en overal de geldende regels en wettelijke voorschriften op en schakel de telefoon altijd uit als het gebruik ervan niet is toegestaan, of als hij storing of gevaarlijke situaties kan veroorzaken (ziekenhuizen, vliegtuigen, tankstations, scholen enz.). Gebruik het toestel alleen in de normale gebruiksstand.

Het toestel bevat magnetische onderdelen. Het toestel kan metalen voorwerpen aantrekken. Bewaar geen creditcards of andere magnetische media in de buurt van het toestel. Er bestaat een kans dat de informatie erop wordt gewist.

Medische apparatuur

Apparaten die radiosignalen uitzenden, zoals mobiele telefoons, kunnen storing veroorzaken in onvoldoende afgeschermd medische apparatuur. Raadpleeg een arts of de fabrikant van de apparatuur om te bepalen of deze voldoende is afgeschermd tegen externe radiosignalen of als u andere vragen hebt. Als in een zorginstelling bordjes hangen waarop staat dat u het apparaat tijdens uw bezoek moet uitschakelen, moet u zich daaraan houden. Ziekenhuizen en andere zorginstellingen gebruiken soms apparatuur die gevoelig is voor externe radiosignalen.

Medische implantaten

Fabrikanten van medische implantaten raden een minimale afstand van 15 cm tussen een draadloos apparaat en het medische apparaat aan om mogelijke storing te voorkomen. Personen die dit soort apparaten hebben, moeten zich aan het volgende houden:

- Houd het draadloze apparaat altijd meer dan 15 cm uit de buurt van het medische apparaat.
- Draag het apparaat niet in een borstzak.
- Houd het draadloze apparaat bij het andere oor dan het oor aan de kant van het medische apparaat.



Als u vermoedt dat er sprake van storing is, moet u het apparaat onmiddellijk uitschakelen. Raadpleeg uw zorgverlener als u vragen hebt over het gebruik van uw draadloze apparaat in combinatie met een medisch implantaat.

Gebieden met explosiegevaar

Schakel het toestel altijd uit als u zich in een gebied met explosiegevaar bevindt. Volg alle aanwijzingen en instructies op. Er bestaat explosiegevaar in gebieden waar u gewoonlijk wordt verzocht om de motor van uw auto uit te zetten. In die gebieden kunnen vonken tot explosies of brand leiden, waardoor er lichamelijk of zelfs dodelijk letsel kan ontstaan.

Schakel het toestel uit bij benzinestations en andere plaatsen met brandstofpompen en autoreparatiefaciliteiten.

Houd u aan de voorschriften over het gebruik van radioapparatuur in de buurt van locaties waar brandstof wordt bewaard en verkocht, chemische fabrieken en locaties waar met explosieven wordt gewerkt.

Gebieden met explosiegevaar worden vaak – maar niet altijd – duidelijk aangegeven. Dit geldt ook voor de laadruimen van schepen, het vervoer of de opslag van chemische stoffen, voertuigen die vloeibaar gas gebruiken (zoals propaan of butaan) en gebieden waar de lucht chemicaliën of kleine deeltjes bevat, zoals graan, stof of metaalpoeder.

Li-ionbatterij

Dit product bevat een Li-ionbatterij. Er is een risico op brand en brandwonden als de batterij verkeerd wordt gehanteerd.



WAARSCHUWING

Gevaar voor explosie als de batterij niet correct wordt geplaatst. Het is niet toegestaan om dit product te demonteren, te doorboren, kortsluiting van de externe contacten te veroorzaken, het bloot te stellen aan temperaturen hoger dan 60 °C (140 °F) of in vuur of water te gooien om de kans op brand of brandwonden te voorkomen. Gebruik nooit een beschadigde of gezwollen batterij. Breng de batterij naar een servicepunt of uw dealer voor inspectie voordat u hem blijft gebruiken. Een beschadigde of gezwollen batterij kan brand, explosie, lekkage of andere risico's met zich meebrengen. Gebruikte batterijen moeten worden gerecycled of weggegooid volgens de plaatselijke voorschriften of de referentiehandleiding die bij het product wordt geleverd.

Uw gehoor beschermen

Dit apparaat is getest en voldoet aan de vereiste voor geluidsdruk in de geldende normen EN 50332-1 en/of EN 50332-2.



WAARSCHUWING

Overmatige blootstelling aan harde geluiden kan gehoorschade veroorzaken. Blootstelling aan harde geluiden onder het rijden kan uw aandacht afleiden, waardoor er ongelukken kunnen ontstaan. Zet het geluid van een hoofdtablet niet te hard en houd het toestel niet dichtbij uw oor wanneer de handsfree-modus actief is.

Noodoproepen

BELANGRIJK

Mobiele telefoons maken gebruik van radiosignalen, het mobiele telefoonnetwerk, het telefoonkabelnetwerk en door de gebruiker geprogrammeerde functies. Dat betekent dat u niet onder alle omstandigheden zeker bent van een verbinding. Vertrouw daarom nooit alleen op een mobiele telefoon voor zeer belangrijke oproepen, zoals in medische noodgevallen.

Voertuigen

Het is uw verantwoordelijkheid om veilig met uw voertuig te rijden. Gebruik uw draagbare apparaat nooit tijdens het rijden als dit wettelijk verboden is.

Als u een oproep moet maken of beantwoorden, stop dan eerst op een veilige plaats.

Radiosignalen kunnen invloed uitoefenen op elektronische systemen in motorvoertuigen (bijvoorbeeld elektronische brandstofinspuiting, ABS-remmen, automatische cruisecontrol, airbagsystemen) die niet op de juiste manier zijn geïnstalleerd of die onvoldoende zijn afgeschermd. Neem contact op met de fabrikant of zijn vertegenwoordiger voor meer informatie over uw voertuig of aanvullende apparatuur.

Bewaar of vervoer geen brandbare vloeistoffen, gassen of explosieven samen met het toestel of de bijbehorende accessoires. Bij voertuigen uitgerust met airbags: denk eraan dat airbags onder grote druk worden gevuld.

Plaats geen voorwerpen, waaronder vaste en draagbare radioapparatuur, in de ruimte boven de airbag of in de ruimte die door een opgeblazen airbag zou worden ingenomen. Er kan ernstig letsel ontstaan als de mobiele-telefoonapparatuur op de verkeerde plek is geïnstalleerd en de airbag wordt opgeblazen.

Het is verboden om het toestel tijdens het vliegen te gebruiken. Schakel het toestel uit voordat u aan boord van een vliegtuig stapt. Het gebruik van draadloze communicatieapparatuur in een vliegtuig kan gevaar opleveren voor de veiligheid in de lucht en de telecommunicatie verstoren. Bovendien kan het onwettig zijn.

Uw persoonlijke gegevens beschermen

Bescherm uw persoonlijke gegevens en voorkom lekken of misbruik van gevoelige informatie

- Zorg ervoor dat u tijdens het gebruik van het apparaat een back-up maakt van belangrijke gegevens.

- Als u uw apparaat wegdoet, maak dan een back-up van alle gegevens en zet uw apparaat daarna terug naar de fabrieksinstellingen om misbruik van uw persoonlijke gegevens te voorkomen.
- Controleer uw accounts regelmatig op ongeautoriseerd of verdacht gebruik. Als u denkt dat er enig teken van misbruik van uw persoonlijke gegevens is, neem dat contact op met uw serviceprovider om uw accountgegevens te verwijderen of te wijzigen.
- In het geval dat u uw apparaat verliest of dat het wordt gesloten, wijzig dan de wachtwoorden voor uw accounts om uw persoonlijke gegevens te beschermen.

Verzorging en onderhoud

Uw toestel is een technisch geavanceerd product dat uiterst zorgvuldig moet worden behandeld. Bij nalatigheid kan de garantie komen te vervallen.

- Bescherm het toestel tegen vocht. Regen, sneeuw, vocht en andere vloeistoffen kunnen stoffen bevatten waardoor elektronische circuits gaan roesten. Als het apparaat nat wordt, moet u het onmiddellijk uitschakelen, de batterij verwijderen en het apparaat volledig laten drogen voordat u de batterij terugplaatst.
- Gebruik en bewaar het toestel niet in een stoffige, vuile omgeving. Hierdoor kunnen de bewegende en elektronische onderdelen van het toestel worden beschadigd.
- Bewaar het toestel niet op een warme plek. Door hoge temperaturen kan de levensduur van elektronische apparatuur worden verkort, kunnen batterijen beschadigd raken en kunnen bepaalde kunststoffen vervormen of smelten.
- Bewaar het toestel niet op een koude plek. Wanneer het toestel vervolgens weer op temperatuur komt, kan er inwendig condensvorming optreden, waardoor de elektronische circuits kunnen worden beschadigd.
- Ongeoorloofde wijzigingen kunnen het apparaat beschadigen, de voorschriften overtreden en de garantie ongeldig maken. Probeer het apparaat niet te openen op een andere manier dan aangegeven in de reparatiehandleiding, zie doro.com/repair.
- Laat het toestel niet vallen en schud het ook niet. Door een ruwe behandeling kunnen de circuits en precisiemechanismen defect raken.
- Gebruik geen chemicaliën of reinigingsmiddelen om de telefoon te reinigen. Gebruik een licht vochtige zachte doek.
- Steek geen metalen voorwerpen in de poorten van de telefoon. U kunt een poort reinigen met perslucht of door de telefoon voorzichtig tegen uw hand te tikken met de poort naar beneden gericht.
- Trek niet aan de kabel wanneer u een poort loskoppelt, omdat dit de poort, kabel of stekker kan beschadigen. Trek aan de stekker.

Het advies geldt voor het product, de batterij en eventuele accessoires. Als het toestel niet naar behoren werkt, neem dan voor service contact op met uw leverancier of met de klantenservice van Doro. Vergeet niet om de bon of een kopie van de factuur mee te nemen.

Garantie

De garantie van dit product geldt voor een periode van 24 maanden en voor originele accessoires (zoals de batterij, laadhouder of handsfreeset) die mogelijk bij uw toestel zijn geleverd, geldt een garantieperiode van 12 maanden, geldend vanaf de aankoopdatum. In het onwaarschijnlijke geval dat zich tijdens deze periode een defect voordoet, neemt u contact op met het verkooppunt. Voor service en ondersteuning tijdens de garantieperiode is het aankoopbewijs noodzakelijk.

Deze garantie is niet van toepassing op een defect dat het gevolg is van een ongeval of soortgelijk incident, of schade, binnendringen van vloeistof, onachtzaamheid, gebruik anders dan het normale gebruik, gebrek aan onderhoud of andere omstandigheden aan de zijde van de gebruiker. Bovendien is deze garantie niet van toepassing op defecten veroorzaakt door onweer of andere spanningschommelingen. Wij raden u aan de lader tijdens onweer uit voorzorg los te koppelen van het elektriciteitsnet.

Let wel dat dit een vrijwillige garantie van de fabrikant is, die rechten biedt in aanvulling op en geen invloed heeft op de wettelijke rechten van eindgebruikers.

Deze garantie is ongeldig als er andere batterijen zijn gebruikt dan originele batterijen van DORO.

Softwaregarantie voor het besturingssysteem van uw apparaat

Wanneer u dit apparaat gebruikt, stemt u ermee in om alle door Doro verstrekte software-updates voor het besturingssysteem te installeren, zo snel mogelijk.

Door de updates voor uw apparaat uit te voeren, houdt u uw apparaat veilig.

Doro houdt updates beschikbaar voor de duur van de garantie/wettelijke garantieperiode, op voorwaarde dat dit vanuit commercieel en technisch oogpunt mogelijk is.

Let op:

- In sommige gevallen kunnen regelmatige upgrades van het besturingssysteem leiden tot vertragingen in geplande beveiligingsupdates.
- Bij Doro zullen we altijd ons best doen om de beveiligingsupdates zo snel mogelijk voor de betreffende modellen beschikbaar te maken. De levertijd van beveiligingspatches is afhankelijk van de regio, softwarevarianten en modellen.



VOORZICHTIG

Als u updates voor uw apparaat niet uitvoert, kan uw garantie op het apparaat komen te vervallen. Ga voor software-informatie en het geplande updateschema naar de website: doro.com/softwareupdates

Specificaties

Netwerkbanden (MHz):	
2G GSM	900, 1800
3G UMTS	1 (2100), 8 (900)
4G LTE FDD	1 (2100), 3 (1800), 7 (2600), 8 (900), 20 (800), 28 (700)
4G LTE TDD	38 (2600), 40 (2300)
Bluetooth (MHz):	5.0, (2402 - 2480)
Simkaartformaat:	nano-SIM (4FF)
Geheugenkaartgrootte:	128 GB (microSD, microSDHC, microSDXC)
Afmetingen:	107 mm x 56 mm x 21 mm
Gewicht:	141 g (batterij inbegrepen)
Batterij:	3.7 V / 1150 mAh Li-ionbatterij
Opladen:	USB-C, 5 V
Bescherming tegen stof en water:	IP54
Omgevingstemperatuur bij werking:	Min: 0° C (32° F) Max: 40° C (104° F)
Omgevingstemperatuur bij opladen:	Min: 0° C (32° F) Max: 40° C (104° F)
Opslagtemperatuur:	Min: -20° C (-4° F) Max: 60° C (140° F)

Copyright en andere meldingen

Bluetooth® is een geregistreerd handelsmerk van Bluetooth SIG, Inc.

vCard is een handelsmerk van het Internet Mail Consortium.

microSD is een handelsmerk van SD Card Association.

De inhoud van dit document wordt gegeven "as is". Behalve wanneer vereist door de geldende wetgeving mag er geen enkele garantie, nadrukkelijk of impliciet, inclusief, maar niet beperkt tot de impliciete garantie van verkoopbaarheid en geschiktheid voor een specifiek doeleinde worden gegeven ten aanzien van de nauwkeurigheid, betrouwbaarheid of inhoud van dit document. Doro behoudt zich het recht voor dit document aan te passen of terug te trekken, op elk willekeurig moment zonder voorafgaande kennisgeving.

Andere product- en bedrijfsnamen die hier worden genoemd, kunnen handelsmerken van hun betreffende eigenaren zijn.

Alle rechten die hier niet nadrukkelijk worden toegekend, zijn voorbehouden. Alle andere handelsmerken zijn eigendom van hun betreffende eigenaren.

Doro of een van zijn licentiehouders is tot de maximaal wettelijk toelaatbare mate onder geen enkele omstandigheid aansprakelijk voor verlies van gegevens of inkomsten of speciale, incidentele, gevolg- of indirecte schade die kan zijn veroorzaakt.

Doro biedt geen garantie en aanvaardt geen aansprakelijkheid voor de functionaliteit, inhoud of ondersteuning voor eindgebruikers voor apps van derden die bij dit apparaat worden geleverd. Door het gebruik van een app gaat u ermee akkoord dat de app "as is"



wordt geleverd. Doro geeft geen verklaringen over, biedt geen garantie met betrekking tot en neemt geen verantwoordelijkheid voor de functionaliteit, inhoud of ondersteuning voor eindgebruikers van apps van derden die bij uw apparaat worden geleverd.

Copyright op inhoud

Het kopiëren zonder toestemming van materiaal waarop copyright van toepassing is, is in strijd met de wetgeving op copyright van de Verenigde Staten en andere landen. Dit apparaat is uitsluitend bedoeld voor het kopiëren van materiaal waarop geen copyright berust, materiaal waarop u het copyright in handen hebt of materiaal waarvoor u toestemming voor kopiëren hebt of wettelijke gemachtigd voor kopiëren bent. Als u niet zeker weet welke rechten u hebt bij het kopiëren van materiaal, neem dan contact op met uw juridisch adviseur.

Compatibiliteit met gehoorapparaten

NB Schakel voor compatibiliteit met gehoorapparaten de bluetoothconnectiviteit uit.

Deze telefoon is geschikt voor gebruik met een gehoorapparaat. Hoewel het apparaat geschikt is voor gebruik met een hoorapparaat, kan niet worden gegarandeerd dat een specifiek hoorapparaat met een specifieke telefoon werkt. Mobiele telefoons bevatten radiozenders die de werking van het gehoorapparaat kunnen verstoren. Deze telefoon is getest voor gebruik met hoorapparaten voor een aantal draadloze technologieën die worden gebruikt, maar er kunnen nieuwere draadloze technologieën zijn die nog niet met gehoorapparaten zijn getest. Test ze samen voordat u een apparaat koopt, zodat u zeker weet dat deze telefoon goed werkt met een specifiek hoorapparaat.

De standaard voor geschiktheid met een hoorapparaat heeft twee classificaties:

- **M:** Als u het hoorapparaat in deze modus gebruikt, zorg dan dat uw hoorapparaat in de M-modus of de modus voor akoestisch koppelen staat en plaats de ontvanger van de telefoon vlak bij de ingebouwde microfoon van het hoorapparaat. Probeer voor optimale resultaten de telefoon in verschillende posities ten opzichte van uw hoorapparaat te houden; plaats de ontvanger bijvoorbeeld iets boven het oor voor betere prestaties bij hoorapparaten met microfoons achter het oor.
- **T:** Als u uw hoorapparaat in deze modus gebruikt, zorg dan dat uw hoorapparaat in de T-modus of in de koppelingsmodus voor de ringleiding staat (niet alle hoorapparaten hebben deze modus). Probeer voor optimale resultaten de telefoon in verschillende posities ten opzichte van uw hoorapparaat te houden - plaats bijvoorbeeld de ontvanger iets onder of voor het oor voor betere prestaties.

Uw apparaat voldoet aan de norm voor M3/T4-niveau.

Specifiek absorptietempo (SAR – specific absorption rate)

Dit apparaat voldoet aan de toepasselijke internationale veiligheidseisen met betrekking tot blootstelling aan radiogolven. Uw mobiele apparaat is een radiozender en -ontvanger. Het is zo ontworpen dat het de limieten voor blootstelling aan radiogolven (radiofrequente elektromagnetische velden) die door de internationale richtlijnen van de

onafhankelijke wetenschappelijke organisatie ICNIRP (International Commission of Non-ionizing Radiation Protection) worden aanbevolen, niet overschrijdt.

De Wereldgezondheidsorganisatie (WGO) heeft verklaard dat huidige wetenschappelijke informatie niet wijst op de noodzaak voor speciale voorzorgsmaatregelen bij het gebruik van mobiele apparaten. Als u uw blootstelling wilt verminderen, raden ze aan om uw gebruik te minderen of om een handsfree accessoire te gebruiken om het apparaat uit de buurt van uw hoofd of lichaam te houden.

Lees voor informatie over SAR-waarden (Specific Absorption Rate) voor uw apparaat de documentatie die samen met uw apparaat wordt geleverd.

Recyclen

Doro neemt de verantwoordelijkheid voor de volledige levenscyclus van onze producten, inclusief hoe ze aan het einde van hun levensduur worden gerecycled. Uw vorige product kan nog steeds bruikbaar zijn voor iemand anders en als het het einde van zijn levensduur heeft bereikt, kunnen materialen worden gebruikt voor nieuwe producten. We raden u aan om uw toestel uit de eerste hand te laten hergebruiken, te repareren of te reviseren, en als dit niet mogelijk is, het te recyclen volgens de lokale voorschriften. Vergeet ook niet om andere oude, niet-gebruikte elektronica te recyclen.

Correcte afvoer van dit product



(Afgedankte elektrische en elektronische apparatuur)
(Van toepassing in landen met een systeem voor gescheiden
inzameling)

Deze markering op het product, accessoires of de handleiding geeft aan dat het product en de bijbehorende elektronische accessoires (bv. lader, hoofdtablet, USB-kabel) niet mogen worden weggegooid bij het normale huishoudelijke afval. Om mogelijke schade aan het milieu of de menselijke gezondheid als gevolg van het ongecontroleerd afvoeren van afval te voorkomen, moet u deze artikelen gescheiden houden van andere typen afval en ze op verantwoorde wijze recyclen. Hiermee bevordert u een duurzaam hergebruik van materiaalbronnen. Particuliere gebruikers kunnen contact opnemen met de winkel waar ze dit product hebben gekocht of met de gemeente voor informatie over inzamelpunten voor deze artikelen, voor milieuveilige recycling. Zakelijke gebruikers moeten contact opnemen met hun leverancier en de voorwaarden van hun aankoopcontract controleren. Dit product en de bijbehorende elektronische accessoires mogen niet worden vermengd met ander bedrijfsafval. Dit product voldoet aan RoHS.

Correcte afvoer van batterijen in dit product



(Van toepassing in landen met een systeem voor gescheiden
inzameling)

Deze markering op de batterij, handleiding of verpakking geeft aan dat de batterij in dit product niet mag worden weggegooid met het normale huishoudelijke afval. Als batterijen

niet op de juiste manier worden afgevoerd, kunnen deze stoffen schade toebrengen aan de gezondheid van mensen en aan het milieu.

Scheid batterijen van andere soorten afval en recycle ze via uw lokale, gratis inleversysteem voor batterijen om de natuurlijke bronnen te beschermen en hergebruik van materiaal te stimuleren.

EU-conformiteitsverklaring

Hierbij verklaart Doro dat het type radioapparatuur DFC-0530 (Doro Leva L30) voldoet aan de volgende richtlijnen: 2014/53/EU en 2011/65/EU, inclusief gedelegeerde richtlijn (EU) 2015/863 tot wijziging van Bijlage II. De volledige tekst van de EU-conformiteitsverklaring is te vinden op het volgende internetadres: www.doro.com/dofc.

Als er een netadapter bij uw telefoon is geleverd:

Verklaring van ecologisch ontwerp, energie-efficiëntie voor externe voeding

Doro verklaart hierbij dat de externe voeding voor dit apparaat voldoet aan Verordening (EU) 2019/1782 van de Commissie tot vaststelling van eisen inzake ecologisch ontwerp voor externe stroomvoorzieningen overeenkomstig Richtlijn 2009/125/EG.

Volledige informatie over de vereisten omtrent ecologisch ontwerp zijn te vinden op het volgende internetadres: www.doro.com/ecodesign

DFC-0530 (Doro Leva L30)

Dutch

Version 2.0

©2024 Doro AB. All rights reserved.

www.doro.com



REV 22537 – STR 20240708